

2012 News

新資訊



时代中心
香港，九龙，长沙湾道928~930号，时代中心 201室。
电话号码：852-2658 0700
电邮：dng@bergeon.ch

BERGEON
Depuis 1791



Des milliers de références disponibles en tout temps
Tausende von Artikeln jederzeit verfügbar
Thousands of items available at all time
Millares de referencias disponibles en cualquier momento

Site Internet

comprenant:

- Shop en ligne, téléchargements
- Vidéos, fiches techniques
- Informations générales

Web Seite umfasst:

- Shop on ligne,
- Unterladen von vidéos, technische Daten
- Allgemeine Informationen

Web site containing:

- On Line shop,
- Downloading videos, technical datas
- General informations

Portal Internet

que incluye:

- Shop en línea, descargas,
- Vídeos, fichas técnicas
- Información general

www.bergeon.ch



Produits catalogués et destinés au SAV horlogerie et bijouterie, livrés dans le monde entier.

Cataloged Produkte sind für den Service schauen soll und Schmuck weltweit ausgeliefert.

Cataloged products are intended for service watch and jewelry delivered worldwide.

Productos catalogados y destinados al SAV relojería y joyería, suministrados en todo el mundo.

Une entreprise tournée vers le futur
Ein Unternehmen mit Blick in die Zukunft
A company looking in to the future
Una empresa vuelta hacia el futuro



R&D, en collaboration avec vos Bureaux méthodes, SAV, et industrialisation

- Prise en charge de vos contraintes
- Evolution possibles en cours de projet

R+D, in Zusammenarbeit mit Ihren Kundendiensten, und technische Abteilung und Industrialisierung

- Integrierung Ihre Vorzüge
- Evolution jederzeit möglich

R&D, in cooperation with your After sales service, method office and industrialization

- Taking care of your restraints
- Possible evolution while a project in process

R+D, en colaboración con sus Oficinas métodos, SAV, e industrialización

- Tomada a cargo de sus dificultades
- Evolución posibles en curso de proyecto

Usinage/fabrication

- CNC
- Gravage laser
- Assemblage

Herstellung/Produktion

- CNC
- Lasergravierung
- Montage

Machining/Production

- CNC
- Laser engraving
- Assembling

Elaboración/fabricación

- CNC
- Gravaje láser
- Montaje



新中文版 Essentiel 目录,
现已可于我司网页下载:



www.bergeon.ch/news.php



新ESSENTIEL 12 目录 / 英文-中文-西班牙文版本 申请表

请填写下表并 电邮至: info@bergeon.ch 或 传真至: ++852-2658 0711 或 邮寄至:
BERGEON (HK):
香港, 九龙, 长沙湾道928~930号, 时代中心, 201室

公司名称: _____

姓: _____ 名: _____

地址: _____

邮编: _____

城市: _____

国家: _____

电话号码: _____

传真号码: _____

电邮: _____

网址: _____

日期: _____

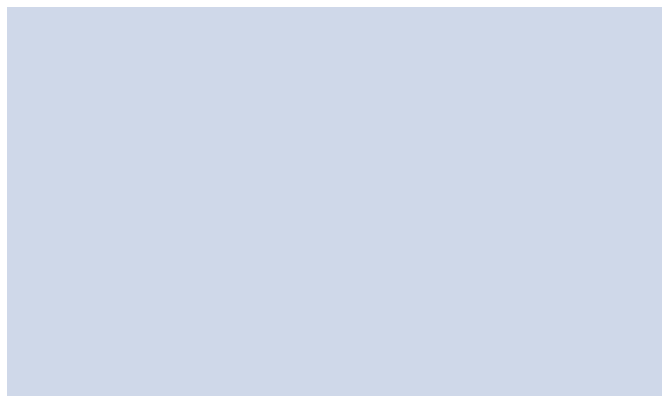

Index - 指数

WATCH-WINDERS TESTING MACHINES.....	手表上条机 手表上条测试机.....	1 - 13
PRESS TO DRIVE OUT PINS.....	拆除梢针/梢钉的按压机 拆除梢针/梢钉的按压机.....	2
ELECTRIC HEATERS WITH ADJUSTABLE TEMPERATURE.....	电热器 可调温.....	3
WATCH-STRAP PUNCHING DEVICE.....	表带打孔设备 表带打孔设备.....	4
EXTRACTOR FOR BEZELS SUPPORT.....	手表顶圈 顶圈拆除器.....	5 - 6
EXTRACTOR FOR ROTATING BEZELS.....	拔取器 可旋顶圈拔取器.....	7
PRESS SETTING TOOL FOR HANDS.....	按压机 装针机.....	8
MOVEMENT HOLDER SHAPED FOR ETA 251.262.....	机芯座 用于ETA 251.262机芯的机芯座.....	9
MOVEMENT HOLDER SHAPED FOR ETA 2892-A.....	机芯座 其他形状, 用于ETA-2892-A 机芯.....	9
MOVEMENT HOLDER SHAPED FOR VALJOUX 7750.....	机芯座 用于VALJOUX 7750机芯的机芯座.....	9
CLEANING MACHINE MC-300.....	清洁 MC-300机芯清洗机.....	10
CLEANING MACHINE/BASKETS.....	清洁 洗油机用小篮子.....	11 - 12
WATCH-WINDERS TESTING MACHINES.....	手表上条机 手表上条测试机.....	13
PROTECTIV BOX WITH GLASS DOOR.....	手表上条机 附保护盒及玻璃门.....	13
WATERPROOF TESTER.....	防水 防水测试仪.....	14
WORK BENCHES FOR WATCHMAKERS.....	工作枱 表匠用工作枱.....	15
ALUMINIUM CURTAIN.....	铝质挂幕 铝质挂幕.....	16
CABINET FOR WATCH MATERIAL.....	手表材料柜 手表材料柜.....	16
CENTER DRAWERS.....	抽屉 中心抽屉.....	16
DRAWERS SUPPORT.....	抽屉托架 抽屉托架.....	16
VERTICAL LAMINAR FLOW.....	工作枱 表匠用工作枱 / 小型无尘工作间.....	17
CHAIRS WITH ROLLERS.....	椅子 有轮椅子.....	18
UPHOLSTERY CLOTH.....	椅子 布质软垫椅子.....	19
TWEEZERS SUPERALLOY BERGEON.....	超合金镊子 "BERGEON" 镊子.....	20
TWEEZERS WITH FIBRE TIPS.....	镊子 纤维咀镊子.....	20
TWEEZERS ANTIMAGNETIC BERGEON.....	镊子 套装 BERGEON 防磁镊子.....	21
TWEEZERS INOX BERGEON.....	镊子 套装 BERGEON 不锈钢镊子.....	21
TWEEZERS SUPERALLOY BERGEON.....	镊子 BERGEON 超合金镊子.....	21
EPIPILATE BOTTLE.....	防护散剂 瓶子.....	22
OIL FOR QUARTZ WATCHES MOEBIUS.....	润滑油 "无比" 石英表润滑油.....	22
OILER ASSORTMENT.....	油针 套装 油针.....	23
OILER.....	油针 油针.....	23
WIPERS 100% MICROFIBRE.....	抹布 百份百微纤维.....	24
WIPERS POLYPROPYLENE.....	抹布 聚丙烯.....	24
PRINTER PAPER (CLEANROOM).....	示据打印机用打印纸.....	24
CLEANING SWABS FOR CLEANING.....	清洁 清洁毛签.....	25
MICROFIBRE ORIGINAL.....	微纤 微纤. 原产品.....	26
GLOVES MICROFIBER.....	手套 微纤维.....	27
SCREWDRIVERS STAINLESS STEEL SET ON ROTATING BASE.....	螺丝刀 套装 不锈钢螺丝刀连旋转座.....	28 - 29
SCREWDRIVERS ALUMINIUM SET ON ROTATING BASE.....	螺丝刀 套装 不锈钢螺丝刀连旋转座.....	30
SCREWDRIVERS DYNAMOMETRIC.....	扭力螺丝刀 扭力螺丝刀.....	31
ADAPTOR.....	扭力螺丝刀 转接器.....	31
SCREWDRIVERS DYNAMOMETRIC GEAR-CLUTCH SCREWDRIVER.....	扭力螺丝刀 离合器螺丝刀.....	32 - 33
SCREWDRIVERS ROTATING BASE.....	螺丝刀 旋转座.....	33
TORQUE TESTER.....	扭力测试仪 扭力测试仪.....	34
LEATHER CASE FOR WATCHMAKING AFTER-SALE SERVICE.....	皮盒 供售后服务用的套修表工具.....	35 - 36
MICROMOTOR WITH ELECTRONIC CONTROL.....	微形马达 附电子控制.....	37
FOOT SWITCH.....	微形马达 附电子控制/脚掣.....	37



BERGEON

Depuis 1791

Tél. + 41 32 933 60 00
Fax + 41 32 933 60 01

www.bergeon.ch
info@bergeon.ch

Appareil à remonter les montres mécaniques et automatiques

Dispositif d'entraînement de la couronne avec compte-tours de 1 à 999 tours et régulation électronique du couple de 1 à 9.

Aucun risque de rupture du ressort.

Geräte zum Aufziehen mechanische und automatische Uhren

Kronen-Antriebsystem mit Drehzahlregler von 1 bis 999 Umdrehungen und elektronischer Drehmomentregler von 1 bis 9.

Ausschluss eines Federbruchs.

Winding machine for mechanic and automatic watches

Crown winding system with revolutions counter from 1 to 999 and electronically torque controller from 1 to 9.

No risk of breaking the spring.

Aparato para dar cuerda a los relojes mecanicos y automaticos

Dispositivo de arrastre de la corona con regulador de revoluciones de 1 a 999 y regulador de par de 1 a 9.

Ningún riesgo de ruptura del muelle



Caractéristiques techniques

Entrainement sans à-coup.
Motorisation DC de grande qualité.

Technische Angaben

Antrieb ohne Ruck.
Motorisierung DC grosser Qualität.

Technical characteristics

Drive without jolt.
DC motorization of great quality.

Características técnicas

Arrastre sin interrupción
Motorización DC de alta calidad

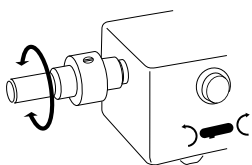

Inverseur de rotation
Umdrehungswechsler 100 Rpm
Revolutions changer
Inversor de revoluciones

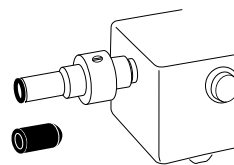

Bague élastomère
Ring Elastomer No 4137
Ring elastomer
Anillo elastómero

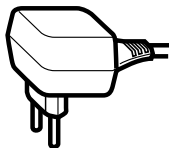

100 - 240 V / 50-60 Hz

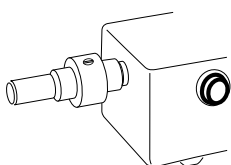

Après une impulsion sur "Start" l'appareil s'arrêtera à la valeur du nombre de tours ou du couple
Nach einschalten des Geräts, stellt dieses beim eingegebenen Umdrehungs- oder Drehmoment-Wert ab

After starting the machine, it stops at the indicated revolutions or torque value

Después de la puesta en marcha, el aparato para al valor de las revoluciones o de par indicado

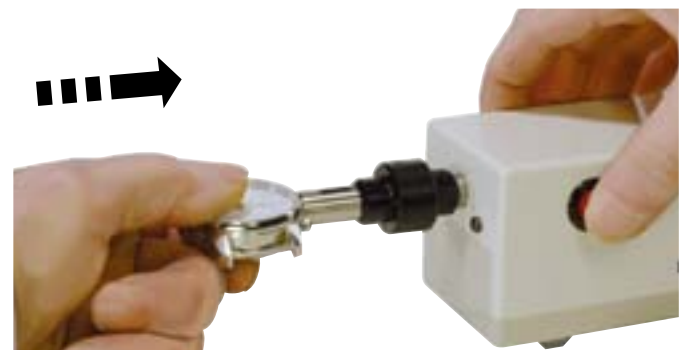

No 7047-PRO	1.450 Kg	Pce Fr.
--------------------	----------	---------



Tél. + 41 32 933 60 00
Fax + 41 32 933 60 01

BERGEON

Depuis 1791

www.bergeon.ch
info@bergeon.ch

Outil pour déchasser et chasser les goupilles de bracelets

L'outil permet de maintenir en bonne position les montres munies de bracelets métalliques afin de chasser et déchasser les goupilles de bracelet.

L'outil comporte divers ajustements permettant de centrer la goupille dans l'axe de la broche et est muni de dégagements pour l'évacuation des goupilles.

Protection caoutchouc sur la surface de travail.

Dimensions: 160 x 120 x 100 mm.

Werkzeug zum Einpressen und Ausstossen der Armbandstifte

Das Werkzeug ermöglicht das Halten von Uhren mit Metallarmbändern in der gewünschten Stellung, um die Bandstifte einzupressen oder auszustossen.

Ausgestattet mit Auffangspalten für die Stifte weist das Werkzeug diverse Einstellmöglichkeiten auf, um die Bandstifte genau kozentrisch zum Ausstossstift anzuordnen.

Mit Gummischutz auf der Arbeitsfläche.

Masse: 160 x 120 x 100 mm.

Tool to drive bracelet pins in and out

The tool is designed to maintain watches with metal bracelet in exact position to drive the pins in or out.

Equipped with enough space to enable the ejection of the pins, the pin's position can be adjusted in order to exactly align with the axis of the pin holder.

Rubber protection on top of working surface.

Dimensions: 160 x 120 x 100 mm.

Útil para sacar y poner las clavijas de pulseras

Útil permite mantener en buena posición los relojes con pulseras metálicas para sacar y poner las clavijas de pulseras.

Con espacio suficiente para evacuar las clavijas, el soporte tiene diversos ajustamientos que permiten centrar todas las ranuras en el eje del porta clavijas.

Protección de caucho en la superficie de trabajo.

Medidas: 160 x 120 x 100 mm.

MBA Swiss tool



No 7136

500 gr.

Pce Fr.



BERGEON

Depuis 1791

Tél. + 41 32 933 60 00
Fax + 41 32 933 60 01

www.bergeon.ch
info@bergeon.ch

Réchaud à température variable réglée

Boîtier électronique avec affichage digital double.

Surface utile 63 x 113 mm.

Capacité de chauffe progressive et précise jusqu'à 180°C.

Mémorisation de 2 températures de consigne.

100 - 250 VAC. 50/60 Hz.

Câble silicone, résistant à la chaleur.

Témoin lumineux de chauffe.

Heizplatte mit regulierbarer Temperatur

Elektronikgehäuse mit doppelt digitaler Anzeige.

Arbeitsfläche 63 x 113 mm.

Heizleistung progressiv und präzise bis 180°C.

Speicherung für 2 Soll-Temperaturen.

100 - 250 VAC. 50/60 Hz.

Kabel Silikon, Hitzwiderstandsfähig.

Lampe für Heizungswarnungs.

Electric heater with adjustable temperature

Electronic case with double digital display.

Working surface of 63 x 113 mm.

Progressive and accurate heating up to 180°C.

The heater can memorize 2 pre-set temperatures.

100 - 250 VAC. 50/60 Hz.

Cable silicone, resistant to heat.

Led for warning of heating.

Estufa de temperatura variable

Caja electrónica con visualización digital multiple.

Superficie útil 63 x 113 mm.

Capacidad de calefacción progresiva de precisión hasta 180°C.

Memorización de 2 temperaturas de consigna.

100 - 250 VAC. 50/60 Hz.

Cable silicona resistente al calor.

Testigo luminescente de calefacción.

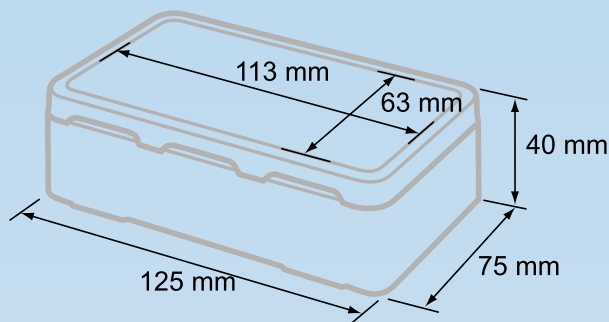

 SWISS MADE

No 7044

1.770 kg

Pce Fr.

Réchaud à température variable réglée

Par potentiomètre.

100 - 250 VAC. 50/60 Hz.

Heizplatte mit regulierbarer Temperatur

Durch regelbaren Spannungsleiter.

100 - 250 VAC. 50/60 Hz.

Electric heater with adjustable temperature

By potentiometer.

100 - 250 VAC. 50/60 Hz.

Estufa de temperatura variable

Por potenciómetro.

100 - 250 VAC. 50/60 Hz.

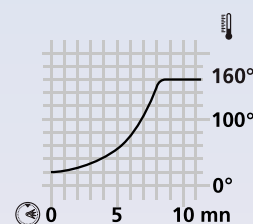

No 7044-V

377 gr.

Pce Fr.



BERGEON

Depuis 1791

Tél. + 41 32 933 60 00
Fax + 41 32 933 60 01

www.bergeon.ch
info@bergeon.ch

Dispositif pour perforer les bracelets

Réalisé pour un travail efficace et pratique.

Structure en aluminium.

Forme ergonomique et très maniable.

Permet d'effectuer des trous de toutes formes dans des bracelets en cuir, tissu ou caoutchouc.

Épaisseur: 4.5 mm max.

Largeur: 26 mm max.

Se compose de poinçons, matrices et pions de centrage.

Réglage simple de l'intervalle des trous.

Ø des trous ronds:

1.00, 1.50, 2.00, 2.50 et 3.00 mm

D'autres formes sur demande.

Armbänderlochapparat

Speziell entwickelt um praktisch und effizient zu Arbeiten.

Struktur aus Aluminium.

In ergonomischer und handlicher Form.

Um Löcher mit verschiedenen Formen in Leder-, Stoff- oder Kautschukarmbänder zu machen.

Dicke: max. 4.5 mm.

Breite: max. 26 mm.

Geliefert mit Punzen, Matrize und Sperrstiften.

Einfache Einstellung vom Abstand den Löchern

Ø von runden Löchern:

1.00, 1.50, 2.00, 2.50 und 3.00 mm.

Andere Formen: auf Anfrage.

Watch-strap punching device

Designed for a very efficient and practical work.

Aluminium frame.

Ergonomic and easy to use.

Enable to make holes of various shapes in leather, cloth or rubber straps.

Thickness: 4.5 mm max.

Width: 26 mm max.

Contains punches, dies and centring pins.

Easy setting of punching intervals.

Ø of round holes:

1.00, 1.50, 2.00, 2.50 and 3.00 mm.

Other shapes: on demand.

Dispositivo para perforar las pulseras

Realizado para trabajar de modo eficaz y práctico.

Estructura en aluminio.

Forma ergonómica y de fácil manejo.

Permite efectuar agujeros de todas las formas en pulseras de cuero, tejido o caucho.

Espesor: 4.5 mm max.

Largura: 26 mm max.

Se compone de punzones, matrices y peones de centrado.

Regulación simple del intervalo de los agujeros.

Ø de agujeros redondos:

1.00, 1.50, 2.00, 2.50 y 3.00 mm.

De otras formas bajo petición.

Mode d'emploi vidéo disponible
Videonleitung verfügbar
Video instructions available
Instrucciones video disponibles



Ecartement réglable - Einstellbare Pitch
Adjustable Pitch - Ajustable de tono



No 30228

320 gr.

Pce Fr.



Changement rapide des poinçons et matrices.



Schnelle Änderung der Meißel und Matrizen.

Fast change of the punches and dies.

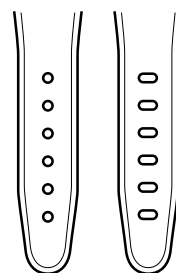

Cambio rápido de los punzones y matrices.



BERGEON

Depuis 1791

Tél. + 41 32 933 60 00
Fax + 41 32 933 60 01

www.bergeon.ch
info@bergeon.ch

Extracteur de lunettes

Nouveau concept ergonomique permettant d'extraire plus aisément tous types de lunettes, allant de \varnothing 20 à 58 mm.

Le dispositif offre la possibilité d'intégrer différentes pinces et mors de serrage adaptés à la majorité des formes de lunettes.

Descriptif:

- Manche en aluminium anodisé.
- Pince universelle en matière synthétique avec 3 jeux de mors amovibles (7820-M01 = 15° - 7820-M02 = 30° - 7820-M03 = 40°).
- 3 pièces d'appui centrales différentes.

Abheber für Lünetten

Neues ergonomisches Konzept für einfache Entfernung von alle Sorten von Lünetten mit Durchmesser von \varnothing 20 bis 58 mm.

Das Gerät kann mit verschiedene Zangen und Backen ausgerüstet werden für unterschiedliche Lünetten Formen.

Beschreibung:

- Griff aus Eloxiertem Aluminium.
- Standard Zange aus Kunststoff mit 3 auswechselbare Backensätze (7820-M01 = 15° - 7820-M02 = 30° - 7820-M03 = 40°).
- 3 verschiedene Unterstützung scheiben.

Extractor for Bezels

New ergonomic concept allowing to extract more easily every kind of bezels, from \varnothing 20 to 58 mm.

The device offers the possibility of integrating various chucks and tightening jaws, adapted to the majority of bezel shapes.

Description:

- Handle in anodized aluminium.
- Universal chuck in synthetic material with 3 sets of removable jaws (7820-M01 = 15° - 7820-M02 = 30° - 7820-M03 = 40°).
- 3 different central support pieces.

Extractor de lunetas

Nuevo diseño ergonómico para facilitar la extracción de todo tipo de lunetas entre \varnothing 20 y 58 mm.

El dispositivo ofrece la posibilidad de integrar diferentes pinzas y mordazas de sujeción adaptado a la mayoría de las formas de lunetas.

Descripción:

- Mango de aluminio anodizado.
- Mordazas sintéticas de plástico con 3 juegos de mordazas desmontables (7820-M01 = 15° - 7820-M02 = 30° - 7820-M03 = 40°).
- 3 piezas centrales de apoyo.

Mode d'emploi vidéo disponible
Videonleitung verfügbar
Video instructions available
Instrucciones video disponibles

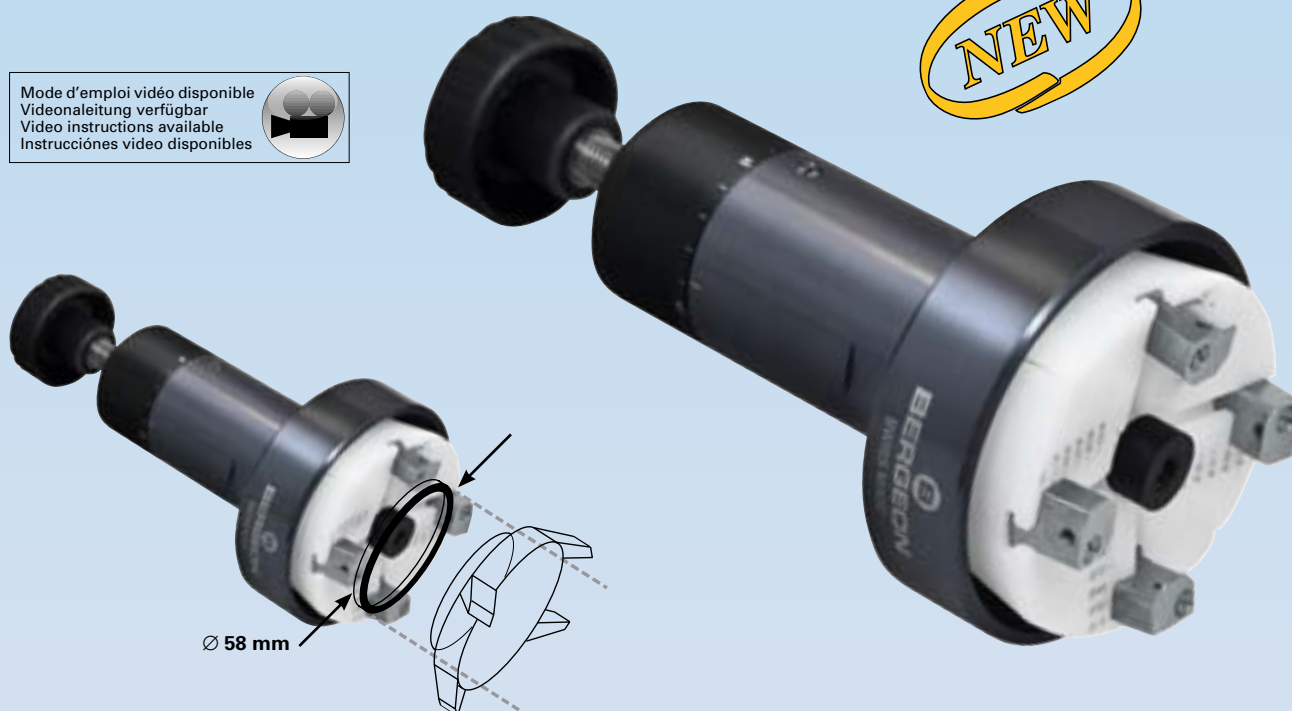

No 7820-10

662 gr.

Pce Fr.



Support

Apporte une meilleure stabilité à vos opérations d'extraction.

Halter

Bietet bessere Stabilität beim Lünetten-entfernung.

Support

Brings a better stability during operations of extraction.

Soporto

Proporciona una mejor estabilidad para la extracción.

No 7820-001

1.660 kg

Pce Fr.



BERGEON

Depuis 1791

www.bergeon.ch
info@bergeon.ch

Tél. + 41 32 933 60 00
Fax + 41 32 933 60 01



Extracteur seul
Abheber nur
Extractor only
Extractor sólo

No 7820-E	517 gr.	Pce Fr.
-----------	---------	---------



Pince universelle en matière synthétique

Avec 3 jeux de mors amovibles
(7820-M01 = 15° - 7820-M02 = 30° - 7820-M03 = 40°).

Standard Zange aus Kunststoff

Mit 3 auswechselbare Backensätze
(7820-M01 = 15° - 7820-M02 = 30° - 7820-M03 = 40°).

Universal chuck in synthetic material

With 3 sets of removable jaws
(7820-M01 = 15° - 7820-M02 = 30° - 7820-M03 = 40°).

Mordazas sintéticas de plástico

Con 3 juegos de mordazas desmontables
(7820-M01 = 15° - 7820-M02 = 30° - 7820-M03 = 40°).

No 7820-PU	145 gr.	Pce Fr.
------------	---------	---------



Pince ébauche
Rohwerkzange
Blank chuck
Pinza "ébauches"

No 7820-PE	150 gr.	Pce Fr.
------------	---------	---------



Sur demande: pinces spécifiques.
Auf Anfrage: Kunde spezifische Zange.
On request: blank chuck.
Suplemento: pinzas especiales.



BERGEON

Depuis 1791

Tél. + 41 32 933 60 00
Fax + 41 32 933 60 01

www.bergeon.ch
info@bergeon.ch

Extracteurs HH pour lunettes tournantes

Poignée ergonomique en alu anodisé avec vis de réglage fin de butée pour éviter d'écraser la lunette.

Nouvelle bague en matière synthétique permettant l'extraction de tous types de lunettes tournantes sans griffer.

Assortiment de 6 pièces.

Ø intérieur de bague: 30 - 34 - 38 - 42 - 46 - 50 mm.

Ø extérieur de la poignée: 80 mm.

HH Abheber für drehende Lünetten

Ergonomischer Griff in anodisiertem Aluminium mit Schraube zur Regulierung des Anschlages und Verhinderung dass die Lünette zerdrückt wird.

Neuer Ring in synthetischem Material zur Abhebung aller Arten von drehenden Lünetten ohne sie zu zerkratzen.

Sortiment von 6 Stück.

Ø inner Rings: 30 - 34 - 38 - 42 - 46 - 50 mm.

Ø äusserlich des Griffs: 80 mm.

HH extractors for rotating Bezels

Ergonomic handle in anodized aluminum with adjustable screw in end of banking to avoid crushing the bezel.

New ring in synthetic material allowing the extraction of all kinds of rotating Bezels without scratching.

Assortment of 6 pieces.

Interior Ø of ring: 30 - 34 - 38 - 42 - 46 - 50 mm.

Ø external of the handle: 80 mm.

Extractores HH de lunetas

Mango ergonómico en aluminio anodizado con tornillo de regulación para no atropellar la luneta.

Nueva anilla sintética para extracción sin rasguños de todo tipo de lunetas giratorias.

Surtidos de 6 piezas.

Ø interior de anillo: 30 - 34 - 38 - 42 - 46 - 50 mm.

Ø exterior del punado: 80 mm.



B
BERGEON
Technologies

No 7052

530 gr.

Pce Fr.



Autres dimensions sur demande.
Andere Dimensionen auf Antrag.
Other dimensions on request.
Otras dimensiones sobre demanda.

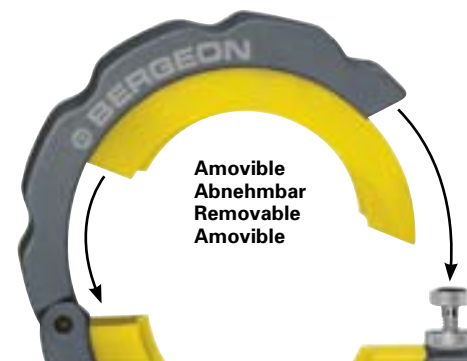

Extracteurs seuls.
Abheber allein.
Only extractors.
Extractores solo.

No 7052-...

Pce Fr.



www.bergeon.ch
info@bergeon.ch

BERGEON

Depuis 1791

Tél. + 41 32 933 60 00
Fax + 41 32 933 60 01

Potence pour poser les aiguilles avec 3 ou 4 broches

Tasseaux en matière synthétique.
Base: Ø 31 mm.



No 6935-4

Presstock zum Zeigersetzen mit 3 oder 4 Spindeln

Einsätze aus synthetischem Material.
Basis: Ø 31 mm.

Setting tool for hands with 3 or 4 runners

Synthetic material stakes.
Base: Ø 31 mm..



No 6935-3

Potenza para colocar las agujas con 3 o 4 husillos

Tases de material sintéticos.
Base: Ø 31 mm.

Broches - Broschen - Runners - Husillos



Broche orientée - Mitnehmer-Brosche - Runner guide - Husillo orientado

Tasseaux pour aiguilles

En matière synthétique transparente. Le Ø 2.60 mm est une ébauche destinée à être modifiée par l'utilisateur selon besoins.

Einsätze für Zeiger

Aus transparentem synthetischem Material. Der Ø 2.60 mm ist ein Rohling zum Umarbeiten je nach Verwendung.



SD : Secondes décentrées - SD : Kleine Sekunden
SD : Small Seconds - SD : Segundos descentrados

Plaque intermédiaire

Pour chassage décentré.
En aluminium éloxé. Pivot de centrage inférieur Ø 5 mm avec O'Ring.

Zwischenplatte

zum dezentriertem Setzen.
Eloxiertes Aluminium. Unterer Zentrierstift Ø 5 mm mit O'Ring.

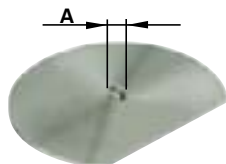

Stakes for hands

In transparent synthetic material. The Ø 2.60 mm is to be amended by the end-user according to his needs.

Tases para agujas

En materia sintética transparente. El Ø 2.60 mm es un esbozo destinado a ser modificado por el usuario según necesidades.

	Ø A mm	Ø B mm	No	gr.	Pce Fr.
●	2.60	1.60	6935-T-160	4	
●	2.10	1.20	6935-T-120	4	
●	1.70	0.60	6935-T-060	4	
●	2.60	—	6935-TL-260	4	
●	1.50	—	6935-TL-150	4	

No 6012-SD Voir planche - Siehe Seite - See page - Ver página No 7058

Intermediate plate

For off centre driving.
Anodized aluminium. Inferior centring pivot Ø 5 mm with O'Ring.

Placa intermedia

Para embutir las agujas descentradas. De aluminio anodizado. Pivote centrado inferior Ø 5 mm con O'Ring.

	Ø A mm	No	gr.	Pce Fr.
●	3.25	6935-P-325	10	
●	5.00	6935-P-500	10	



BERGEON

Depuis 1791

www.bergeon.ch
info@bergeon.ch

Tél. + 41 32 933 60 00
Fax + 41 32 933 60 01

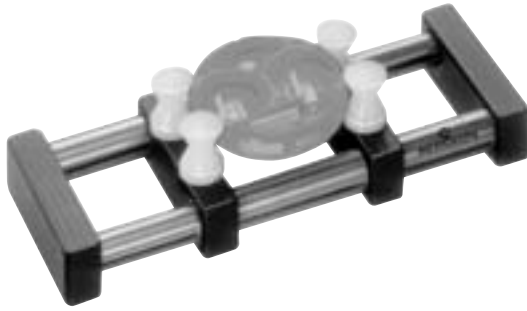

Porte-module. Chiens en plastique. Capacité Ø 36 mm.

Modul-Halter. Spannbacken aus Plastik. Kapazität Ø 36 mm.

Module holder. Chucks in plastic. Capacity Ø 36 mm.

Porta módulo. Mordazas de plástico. Capacidad Ø 36 mm.

	No 6515	55 gr.	Pce Fr.
---	----------------	--------	---------

Porte-pièces

Laiton nickelé. Forme ronde.
Dimension: Ø de base 31.0 mm.
Autres modèles sur demande.

Werkhalter

Messing vernickelt. Runde Form.
Masse: Ø der Basis 31.0 mm.
Andere Modelle auf Anfrage.

Movements holder

Nickel-plated brass. Round shape.
Dimension: base Ø 31.0 mm.
Other models on request.

Porta-máquinas

Latón niquelado. Forma redonda.
Dimensión: Ø del base 31.0 mm.
Otras modelos sobre demanda.



Valjoux No 7750 13 1/4"

Avec 2 vis d'appui en acier trempé-revenu, 1 au centre et 1 à 12 h.
2 boutons poussoirs 2 h. et 4 h. sans joint, ressort faible.

Mit 2 Stützsrauben in gehärtetem, angelassenem Stahl, 1 im Zentrum,
1 bei 12 Uhr. 2 Druckknöpfe bei 2 und 4 Uhr ohne Dichtungsring,
schwache Feder.

With 2 support screws in tempered steel, 1 at the center and 1 at 12 o'clock.
2 pushers at 2 and 4 o'clock without gasket, weak spring.

Con 2 tornillos de apoyo en acero templado, 1 al centro y 1 a 12 h.
2 pulsadores 2 h. y 4 h. sin guarnición, muelle débil.

No 1998	80 gr.	Pce Fr.
----------------	--------	---------



ETA 251.262 13 1/2"

Avec 4 vis d'appui en acier trempé-revenu et
4 boutons poussoirs 2 h., 4 h., 8 h., 10 h.

Mit 4 Stützsrauben in gehärtetem, angelassenem Stahl und
4 Druckknöpfen bei 2, 4, 8, 10 Uhr.

With 4 support screws in tempered steel and
4 pushers at 2, 4, 8 and 10 o'clock.

Con 4 tornillos de apoyo en acero templado y
4 pulsadores a las 2 h., 4 h., 8 h., 10 h.

No 1996-251.262	80 gr.	Pce Fr.
------------------------	--------	---------



ETA 2892-A 11 1/2" à 13 1/4"

Avec 4 vis d'appui en acier trempé-revenu et
4 boutons poussoirs 4 h., 8 h., 10 h., 11 h.

Mit 4 Stützsrauben in gehärtetem, angelassenem Stahl und
4 Druckknöpfen bei 4, 8, 10 11 Uhr.

With 4 support screws in tempered steel and
4 pushers at 4, 8, 10 and 11 o'clock.

Con 4 tornillos de apoyo en acero templado y
4 pulsadores a las 4 h., 8 h., 10 h., 11 h.

No 1999	80 gr.	Pce Fr.
----------------	--------	---------

Porte-pièce de forme

Réversible. En laiton.
Autres formes sur demande.
Préciser le calibre.

Formwerkhalter

Umkehrbar. Aus Messing.
Andere Formen auf Anfrage.
Kaliber angeben.

Movement holder shaped

Reversible. In brass.
Other shapes on request.
Indicate the calibre.

Porta-máquina de forma

Reversible. De latón.
Otras formas sobre demanda.
Indicar el calibre.



	No	Pce Fr.
3 3/4" x 6"	6706	
3 3/4" x 6 3/4"		
5 1/2" x 6 3/4"		
6 3/4" x 8		



Tél. + 41 32 933 60 00
Fax + 41 32 933 60 01

BERGEON

Depuis 1791

www.bergeon.ch
info@bergeon.ch

Machine de lavage à ultrasons

Caractéristiques générales:

- Déplacement automatique des paniers
- 1 cuve de lavage par ultrasons
- 3 cuves de rinçage en verre
- 1 chauffage à air chaud
- Evacuation permanente des vapeurs
- Cycles de lavage paramétrables.

Caractéristiques techniques:

- Raccordement électrique: 115/230 VAC 1,5 kW.
- Raccordement pour évacuation des vapeurs: Ø 77 mm, débit 100 m³/heure.
- Dim. 770 x 770 x 570 mm.

Ultraschall Waschmaschine

Allgemeine technische Daten:

- Automatisches Positionieren der Körbe
- 1 Ultraschallbad
- 3 Spülbäder in Glas
- 1 Heissluftheizung
- Permanente Evakuierung der Dämpfe
- Waschzyklus einstellbar.

Technische Daten:

- Elektrischer Anschluss: 115/230 VAC 1,5 kW.
- Anschluss für Dampfevakuierung: Ø 77 mm, Leistung 100 m³/Std.
- Dim. 770 x 770 x 570 mm.

Automatic Ultrasonic Cleaning Machine

Features:

- Automatic basket positioning
- 1 bath for ultrasonic cleaning
- 3 glass containers for rinsing
- 1 drying unit
- Permanent vapor evacuation
- Free programmable.

Technical data:

- Power supply 115/230V
- Vapor extraction 100m³/hour
- Dimensions: 770 x 770.

Lavadora a ultrasonidos

Características generales:

- Desplazamiento automático de las cestas
- 1 cuba de lavado por ultrasonidos
- 3 cubas de enjuague en vidrio
- 1 calentamiento a aire caliente
- Evacuación permanente de los vapores
- Ciclo de lavado parametrizable.

Características técnicas:

- Conexión eléctrica: 115/230 VAC 1,5 kW.
- Conexión para evacuación de los vapores: Ø 77 mm, débito 100 m³/hora.
- Dim. 770 x 770 x 570 mm.

Avec cuve de lavage par ultrasons avec chauffage
Mit Ultraschallbad mit Heizung
With bath for ultrasonic cleaning with heating
Con cuba de lavado por ultrasonidos con calefacción

No 7042-1-C	105 kg.	Pce Fr.
No 7042-2-C	105 kg.	Pce Fr.

Paniers: **Type EIP** - Körbe: **Typ EIP** - Baskets: **EIP style** - Cestas: **Tipo EIP**

No 7042-1	105 kg.	Pce Fr.
-----------	---------	---------

Paniers: **Type Greiner** ou **Jema** - Körbe: **Typ Greiner** oder **Jema**
Baskets: **Greiner** or **Jema style** - Cestas: **Tipo Greiner** o **Jema**

No 7042-2	105 kg.	Pce Fr.
-----------	---------	---------

MC-300

Panneau de commandes
Bedienungstafel
Operating Panel
Panel de mando

Interrupteur général à l'arrière
Hinterer Hauptschalter
Backward power supply
Interruptor general detrás

Panier(s)
Körbe
Baskets
Cesta(s)

Axe porte-panier
Korbhaltestange
Axis basket holder
Eje porta-cesta

Support de panier(s)
Körbeuntersatz
Holder for baskets
Soporte de cesta(s)

Cuve No 1: Lavage avec ultrasons et chauffage (option)
Bad Nr. 1: Ultraschallwasch und Heizung (auf Wunsch)
Bath No 1 - Ultrasonic cleaning with heating
Cuba No 1: lavado por ultrasonidos y calentamiento (opción)

Cuve No 4: rinçage
Bad Nr. 4: Spülung
Bath No 4: rinsing
Cuba No 4: enjuague

Cuve No 3: rinçage
Bad Nr. 3: Spülung
Bath No 3: rinsing
Cuba No 3: enjuague

No 5: séchage
Nr. 5: Trocknen
Hot air drying unit
Cuba No 5: secamiento

Cuve No 2: rinçage
Bad Nr. 2: Spülung
Bath No 2: rinsing
Cuba No 2: enjuague



BERGEON

Depuis 1791

Tél. + 41 32 933 60 00
Fax + 41 32 933 60 01

www.bergeon.ch
info@bergeon.ch

Paniers de lavage

En aluminium revêtu de TEFLON. Haut niveau de finition des séparations, garantit une bonne circulation des solutions de lavage.

La légèreté des matériaux utilisés favorise un essorage parfait.

Le revêtement préserve les pièces des rayures.

Convient à des installations de lavage.

Ø des trous: 0.60 mm.

Jeu complet: 1 support, 7 paniers et 1 couvercle.

Eviter l'usage de fluor, de diméthylformamide ainsi que de bases concentrées.

Waschkörbe

In Aluminium, mit TEFLON Beschichtung.

Hohes Fertigstellungsniveau der Fächer garantiert einen guten Kreislauf der Reinigungslösungen.

Die Leichtigkeit von die verwendete Materialien ergibt ein perfektes Schleudern.

Die Beschichtung schützt die Teile vor Kratzer.

Passt zu Reinigungseinrichtungen. Ø der Löcher: 0.60 mm.

Komplett Satz: 1 Halter, 7 Körbe, 1 Deckel.

Gebrauch von Fluor und Dimethylformamid vermeiden, sowie konzentrierten Lösungen.

Cleaning baskets

In aluminum with TEFLON coating. High finition level of the separations guarantees a good circulation of the cleaning solutions.

The lightness of the used materials favors a perfect wringing.

The coating protects the parts from scratches.

Suits to cleaning machines.

Ø of the holes: 0.60 mm.

Complete set: 1 support, 7 baskets and 1 lid.

Avoid the use of fluorine, dimethylformamide as well as concentrated bases.

Cestas de lavado

De aluminio recobrido de TEFLÓN. El alto nivel de acabado de las separaciones garantiza una buena circulación de las soluciones de lavado.

La ligereza de los materiales utilizados favorece un escurrido perfecto.

El recobrido preserva las piezas de los rasguños.

Convienen instalaciones de lavado. Ø de los agujeros: 0.60 mm.

Juego completo: 1 soporte, 7 cestas y 1 tapa.

Evitar el uso de flúor, de dimethylformamide así como de bases concentradas.



No 7043



7043-10



7043-06

7043-02



7043-07



7043-01



7043-11



7043-04



7043-05



7043-03



No	gr.	Pce Fr. / 100	Pce Fr. / 10	Pce Fr.
7043	197			

Contenu

Inhalt

	No	gr.	Pce Fr. / 100	Pce Fr. / 10	Pce Fr.
	7043-01	17.2			
	7043-02	17.5			
	7043-03	19.5			
	7043-04	20.5			
	7043-05	20.7			

Contents

Contenido

	No	gr.	Pce Fr. / 100	Pce Fr. / 10	Pce Fr.
	7043-06	18			
	7043-07	21			
	7043-10	31.5			
	7043-11	13			

Hors assortiment

Nicht im Sortiment

Not in assortment

No en el surtido

Ø 24 mm \varnothing 14 mm

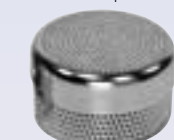

7043-09

Ø 18 mm \varnothing 13 mm



7043-08

Petits paniers à baïonnette en acier inox.

Kleine Verschlusskörbe aus Edelstahl.

Small stainless steel baskets with bayonet closing.

Pequeñas cestas en "baïonnette" de acero inoxidable.

	No	gr.	Pce Fr. / 100	Pce Fr. / 10	Pce Fr.
	7043-08	3.65			
	7043-09	5.95			



Paniers de lavage

En acier inox.
Haut niveau de finition des séparations, garantit une bonne circulation des solutions de lavage.
La légèreté des matériaux utilisés favorise un essorage parfait.
Convient à des installations de lavage.
Ø des trous: 0.60 mm.
Jeu complet: 1 support, 7 paniers et 1 couvercle.
Eviter l'usage de fluor, de diméthylformamide ainsi que de bases concentrées.

Waschkörbe

In Edelstahl.
Hohes Fertigstellungsniveau der Fächer garantiert einen guten Kreislauf der Reinigungslösungen.
Die Leichtigkeit von die verwendete Materialien ergibt ein perfektes Schleudern.
Passt zu Reinigungseinrichtungen.
Ø der Löcher: 0.60 mm.
Komplett Satz: 1 Halter, 7 Körbe, 1 Deckel.
Gebrauch von Fluor und Dimethylformamid vermeiden, sowie konzentrierten Lösungen.

Cleaning baskets

In stainless steel.
High finition level of the separations guarantees a good circulation of the cleaning solutions.
The lightness of the used materials favors a perfect wringing.
Suits to cleaning machines.
Ø of the holes: 0.60 mm.
Complete set: 1 support, 7 baskets and 1 lid.
Avoid the use of fluorine, dimethylformamide as well as concentrated bases.

Cestas de lavado

De acero inoxidable.
El alto nivel de acabado de las separaciones garantiza una buena circulación de las soluciones de lavado.
La ligereza de los materiales utilizados favorece un escurrido perfecto.
Convienen instalaciones de lavado.
Ø de los agujeros: 0.60 mm.
Juego completo: 1 soporte, 7 cestas y 1 tapa.
Evitar el uso de flúor, de dimethylformamide así como de bases concentradas.



No 7043-I



7043-I-02



7043-I-07



7043-I-11



Ø 80 mm ⇄ 16 mm

7043-I-06



7043-I-04



7043-I-05

7043-I-01



7043-I-03

No	gr.	Pce Fr. / 100	Pce Fr. / 10	Pce Fr.
7043-I	197			

Contenu

Inhalt

No	gr.	Pce Fr. / 100	Pce Fr. / 10	Pce Fr.
7043-I-01	17.2			
7043-I-02	17.5			
7043-I-03	19.5			
7043-I-04	20.5			
7043-I-05	20.7			

Contents

Contenido

No	gr.	Pce Fr. / 100	Pce Fr. / 10	Pce Fr.
7043-I-06	18			
7043-I-07	21			
7043-I-10	31.5			
7043-I-11	13			

Hors assortiment

Nicht im Sortiment

Ø 24 mm ⇄ 14 mm

Ø 18 mm ⇄ 13 mm

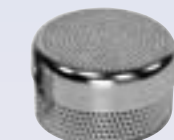

7043-09



7043-08

Not in assortment

No en el surtido

Petits paniers à baïonnette en acier inox.
Kleine Verschlusskörbe aus Edelstahl.
Small stainless steel baskets with bayonet closing.
Pequeñas cestas en "baïonnette" de acero inoxidable.

No	gr.	Pce Fr. / 100	Pce Fr. / 10	Pce Fr.
7043-08	3.65			
7043-09	5.95			



BERGEON

Depuis 1791

Tél. + 41 32 933 60 00
Fax + 41 32 933 60 01

www.bergeon.ch
info@bergeon.ch

Machine pour le remontage des montres automatiques

Duotest

Nouvelle machine conçue spécialement pour le SAV.

La Duotest fonctionne en mode programmable hebdomadaire, en mode minuterie et en marche continue.

Caractéristiques techniques:

- Capacité: 48 têtes de montre ou 48 montres avec bracelet.
- Fréquence de rotation: 1 ou 4 cycles/min.
- Porte-boîtes pour conditionnement avec couvercle 130 x 130 mm avec 4 compartiments.
- Encombrement: 56 x 60 x 33 cm.
- Alimentation: 230 ou 115 V (tableau de commande: 24 V).

Maschine zum Aufziehen der automatischen Uhren

Duotest

Neue Maschine eignet sich hervorragend für das Service-werkstätte.

DUOTEST funktioniert in wöchentlichen programmier-bar Modus, Timer Modus und andauernden Lauf Modus.

Technische Daten:

- Kapazität: 48 Uhren mit oder ohne Band.
- Drehfrequenz: 1 oder 4 Zyklen/Min.
- Schachteln Halter mit Deckel: 130 x 130 mm mit 4 Fächern
- Abmessungen: 56 x 60 x 33 cm.
- Strom: 230 oder 115 V (Bedienerfeld: 24V).

Machine for winding automatic watches

Duotest

New machine designed specifically for the After Sales Service.

DUOTEST operates in program-mable weekly mode timer and continues mode.

Technical data:

- Capacity: 48 watch cases only or 48 watches with strap.
- Rotation frequency: 1 or 4 cycles/min.
- Carrier boxes for packing with lid 130 x 130 mm with 4 compartments.
- Size: 56 x 60 x 33 cm.
- Power: 230 or 115 V (control panel: 24 V).

Máquina para el remontaje de los relojes automáticos

Duotest

Nueva máquina diseñada específicamente para el servicio técnico.

DUOTEST opera en el modo de temporizador semanal programa-ble y continúa la operación.

Características técnicas:

- Capacidad: 48 cajas de reloj o 48 relojes con correa.
- Frecuencia de rotación: 1 o 4 ciclos/min.
- Puerta de cajas para el embalaje con tapa 130 x 130 mm con 4 compartimentos.
- Dimensiones: 56 x 60 x 33 cm.
- Potencia: 230 o 115 V (panel de control: 24 V).

ASTUTO

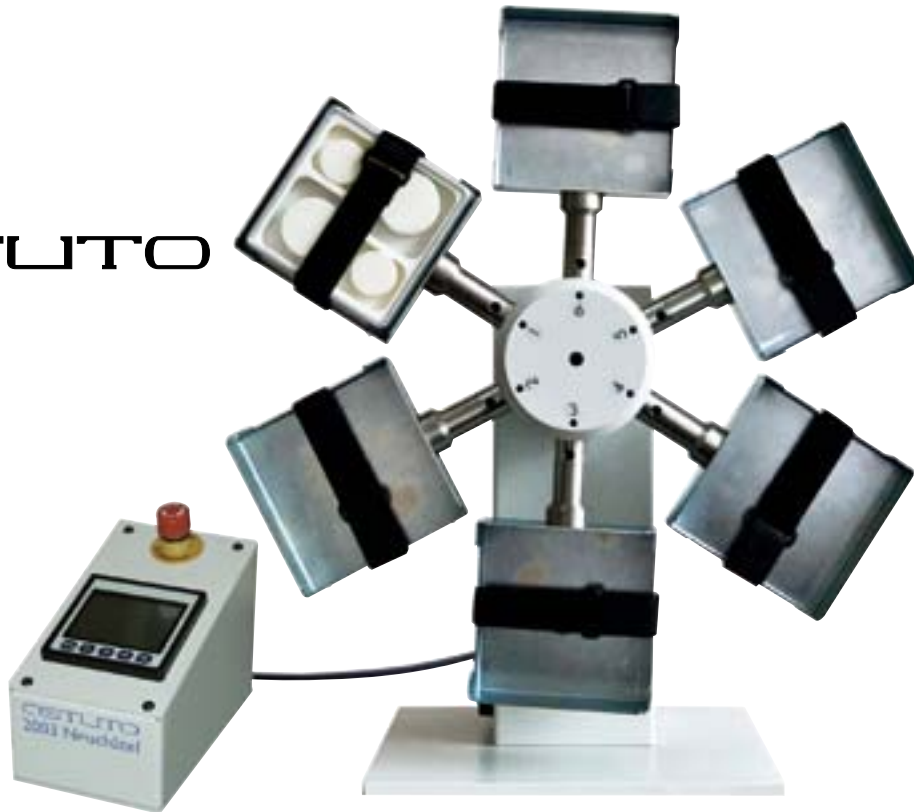

No 7163-115	37 Kg	Pce Fr.
No 7163-230	37 Kg	Pce Fr.

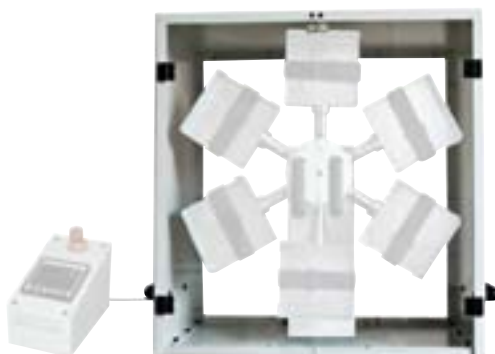

Caisson de protection
Schutzkasten mit Glastüren
Protective box with glass doors
Caja de protección con puertas de cristal

No 7163-48	18 Kg	Pce Fr.
------------	-------	---------



BERGEON

Depuis 1791

Tél. + 41 32 933 60 00
Fax + 41 32 933 60 01

www.bergeon.ch
info@bergeon.ch

Nouvel appareil à contrôler l'étanchéité des boîtes de montres

A pression d'air.

Cylindre amovible pour vidanger. Raccord pour compresseur ou pompe. Mise en pression manuelle de 0 à 10 atm.

Crochet pour montre en matière synthétique.

Capacité de contrôle: 0-11 atm. (sécurité à 11 atm.).

Bâti en fonte d'aluminium.

Robuste, très stable.

Cylindre Ø int.: 70 mm.

Capacité de contenance: 2 montres.

Dimensions: 275 x 167.5 x 390 mm.

Neu Apparat zur Kontrolle der Wasserdichtigkeit von Uhrgehäusen

Mit Luftdruck.

Zylinder abnehmbar zur Entleerung. Anschluss für Kompressor oder Pumpe. Druckregulierung von 0-10 Atü.

Haken für Uhr aus synthetischem Material.

Kontrollkapazität 0-11 Atü (Sicherheit bei 11 Atü).

Gestell aus Aluminiumguss.

Robust und sehr stabil.

Zylinder Innen Ø: 70 mm.

Kapazität: 2 Uhren.

Dimensionen: 275 x 167.5 x 390 mm.

New apparatus for testing the water resistance of watch cases

Air pressure system.

Removable cylinder for draining.

Connector for compressor or pump.

Manual pressure from 0 to 10 atm.

Hook for synthetic matter watch.

Control Capacity : 0-11 atm.

(security at 11 atm).

Built in aluminium cast iron.

Strong, very stable.

Cylinder Ø: 70mm.

Volume capacity: 2 watches.

Dimensions: 275 x 167.5 x 390 mm.

Nuevo aparato para controlar la impermeabilidad de las cajas de relojes

Con presión de aire.

Cilindro amovible para desaguar.

Conectado para compresor o bomba.

Puesta en presión manual de 0 a 10 atm.

Gancho para reloj en materia sintética.

Capacidad de control: 0-11atm.

Seguridad a 11 atm.

Bastidor de fundición de aluminio.

Robusto, muy estable.

Cilindro Ø int.: 70mm.

Capacidad: 2 relojes.

Dimensiones: 275 x 167.5 x 390 mm.

BERGEON No 5555/10

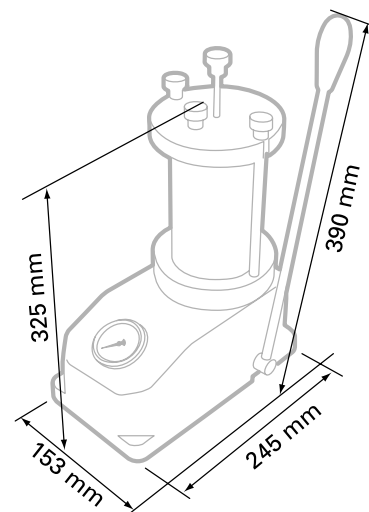

No 5555/10

7.100 kg

Pce Fr.



BERGEON

Depuis 1791

Tél. + 41 32 933 60 00
Fax + 41 32 933 60 01

www.bergeon.ch
info@bergeon.ch

Etabli d'horloger modulaire

Etabli très stable donnant un confort de travail inégalable qu'elle que soit la grandeur de la personne. Puissance d'élévation 250 kg. Surface du plateau: 140 x 70 cm.

Modulierbarer Werkstisch für Uhrmacher

Dieser sehr stabile Werkstisch bietet ein komfortables Arbeiten unabhängig der Grösse der Person. Hebeleistung 250 kg. Dimensionen Arbeitsfläche: 140 x 70 cm.

Flexible work bench for watchmakers

High stability work bench allowing comfortable working whatever the size of the operator. 250 kg lifting power. Bench top surface 140 x 70 cm.

Mesa de trabajo modulaire para relojeros

Mesa de trabajo muy estable garantizando un ambiente de trabajo agradable independientemente del tamaño de la persona. Potencia de elevación 250 kg. Superficie de trabajo 140 x 70 cm.



 SWISS MADE

Pied électrique réglable
Tischbein elektrisch verstellbar
Electric adjustable table leg
Pata de mesa ajustable eléctricamente

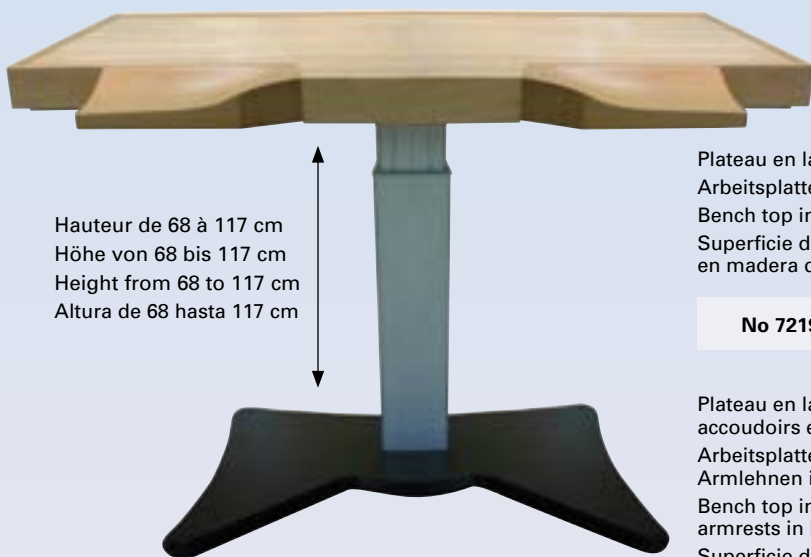
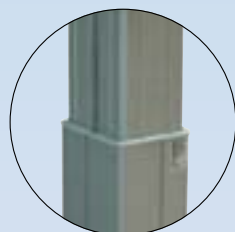

Hauteur de 68 à 117 cm
Höhe von 68 bis 117 cm
Height from 68 to 117 cm
Altura de 68 hasta 117 cm

Plateau en stratifié vert avec accoudoirs en hêtre
Arbeitsplatte in grünes Laminat mit Armlehnen in Buche
Bench top in beech laminated green with armrests in beech wood
Superficie de trabajo en laminada verde con apoyabrazos en madera de haya

No 7219-S	115 Kg	Pce Fr.
-----------	--------	---------

Plateau en stratifié vert avec accoudoirs en simili cuir
Arbeitsplatte in grünes Laminat mit Armlehnen in Kunstleder
Bench top in beech laminated green with armrests in leatherette
Superficie de trabajo en laminada verde con apoyabrazos en cuero artificial



No 7219-S-SC	115 Kg	Pce Fr.
--------------	--------	---------



Plateau en lamellé-collé avec accoudoirs en hêtre
Arbeitsplatte in Buche mit Armlehnen in Buche
Bench top in beech wood with armrests in beech wood
Superficie de trabajo en madera de haya con apoyabrazos en madera de haya

No 7219-H	125 Kg	Pce Fr.
-----------	--------	---------

Plateau en lamellé-collé avec accoudoirs en simili cuir
Arbeitsplatte in Buche mit Armlehnen in Kunstleder
Bench top in beech wood with armrests in leatherette
Superficie de trabajo en madera de haya con apoyabrazos en cuero artificial



No 7219-H-SC	125 Kg	Pce Fr.
--------------	--------	---------

Options

Optionen



Support pour layette
Schrank-Träger
Board support
Soporte para mueble



No 7219-04 3 Kg Pce Fr.



Options

Opciones

Tiroir central. Face en hêtre
Mittelschublade. Front aus Buche
Central drawer. Front in beech wood
Cajón central. Frontal en madera de haya



No 7219-01 6.6 Kg Pce Fr.

Layette 3 tiroirs
Schrank 3er Schubladen
3-drawers board
Mueble 3 cajones



No 7219-02 16 Kg Pce Fr.

Layette 9 tiroirs
Schrank 9er Schubladen
9-drawers board
Mueble 9 cajones



No 7219-05 19 Kg Pce Fr.

Voile en aluminium
Aluminium-Vorhang
Aluminium curtain
Telón de aluminio

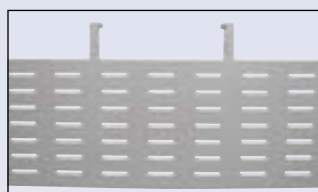

No 7219-03 5 Kg Pce Fr.





BERGEON

Depuis 1791

Tél. + 41 32 933 60 00
Fax + 41 32 933 60 01

www.bergeon.ch
info@bergeon.ch

Flux laminaire vertical

Classe ISO 5 pour pose sur établi ou plan de travail, comprenant:

Eclairage fluorescent incorporé

Filtre primaire G3

Filtre absolu H14

Régulation automatique du flux à débit constant contrôlé par microprocesseur.

Tableau de commandes incluant:

2 niveaux de débit réglable

Commande éclairage

Ecran LCD avec indication de la vitesse du flux, le débit, la pression, voyant alarme ventilateur et alarme colmatage filtre H14.

Caisson en stratifié posé sur des parois en verre Securit.

Niveau sonore: 55dba.

Puissance absorbée 1 kW.

Livré avec le certificat de conformité à la norme ISO 14644 et certificat de garantie.

Vertikale Laminare Luftströmung

Klasse ISO 5 zum aufstellen auf einem Werkstisch oder Arbeitsplatz

Eingebaute Beleuchtung

Primärfilter: G3

Hauptfilter: H14

Automatische Regulierung und uniformen Luftstrom, Mikroprozessor gesteuert.

Bedienungsfeld mit LCD

Anzeige von Luftgeschwindigkeit und Downflow rate

Lichtsteuerung

2 Luftstrom Stufen

Kontrollanzeige Ventilator und Filter.

Schichtpressstoff-Gehäuse und Securit Glaswände.

Lärmpegel: max. 55db.

Leistungsaufnahme 1 kW.

Geliefert mit Zertifikat ISO 14644 und Garantiezertifikat.

Vertical Laminar Flow

Class ISO 5 to be put on a workbench or workplace

Built-in lightning

Primary filter G3

Main Filter H14

Very regular flow, automatic controlled by Microprocessor.

Control panel with LCD

Indication of flow speed and downflow rate

2 flowrates

lightning control

Control leds for ventilator and filter.

Laminated housing and Securit glass walls.

Noise level: max 55db.

Power absorbed 1kW.

Delivered with SIO certificate 14644 and certificate of guarantee.

Cabinas de flujo laminar vertical

Clase ISO 5 para sobremesa incluido:

Iluminación interna fluorescente

Filtro primario G3

Filtro absoluto H14

Regulación automática del flujo y regulación constante del aire mediante microprocesador.

Panel de monitorización:

2 regimen de trabajo de la cabina

Interruptor iluminación

Control digital con pantalla LCD

indicación de la velocidad del flujo, caudal, presión, alarma ventilador y saturación filtro H14.

Mueble en material laminado puesto sobre paredes en vidrio Securit.

Nivel de ruido: 55 dB.

Potencia 1 kW.

Suministrado con certificación de conformidad de la norma

ISO 14644 y certificado de garantía.

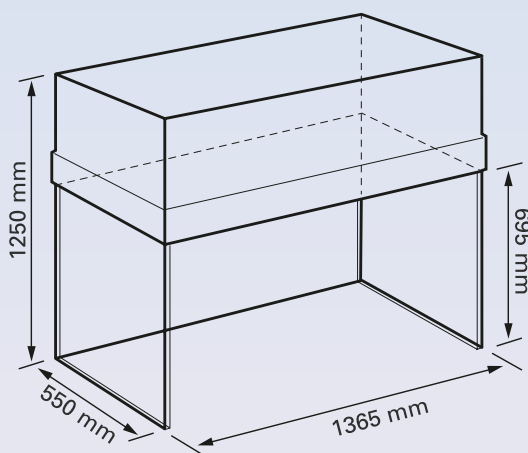

No 7862-IVB12-230

80 Kg

Pce Fr.

Filtre primaire
Primärfilter
Primary filter
Filtro primario



No 7862-IVB12-FA

260 gr.

Pce Fr.

**Chaise ergonomique d'horloger**

Siège et dossier pivotants en bois, rembourrage en tissu.
Piètement à 5 branches en polyamide noire avec roulettes freinées pour sol dur. Hauteur, réglable de 40 à 56 cm par système à gaz au moyen d'un levier. Dossier réglable séparément.

Ergonomischem Stuhl für Uhrmacher

Drehbarer Sitz und Rückenlehne aus Holz, Polsterung aus Stoff.
Mit 5 armigen Füßen aus Schwarzem Polyamid mit Rollen für harten Boden gebremst wurden. Regulierbare Höhe von 40 bis 56 cm durch ein Gas-System mit einem Hebel. Rückenlehne separat regulierbar.

Ergonomic chair to watchmaker

Rotative seat and back made of wood, upholstery cloth.
On 5 branch pedestal in black synthetic material with wheels slowed down for hard floor. Height adjustable from 40 to 56 cm by gas system with the help of a lever. Back adjustable separately.

Silla ergonómica de relojero

Asiento giratorio y respaldo de madera y tela.
Base con 5 ramas en materia sintética negra con ruedas frenadas para suelo duro. Altura regulable de 40 a 56 cm por sistema de gas, con palanca. Respaldo ajustable separadamente.

No 7172

12 kg

Pce Fr.

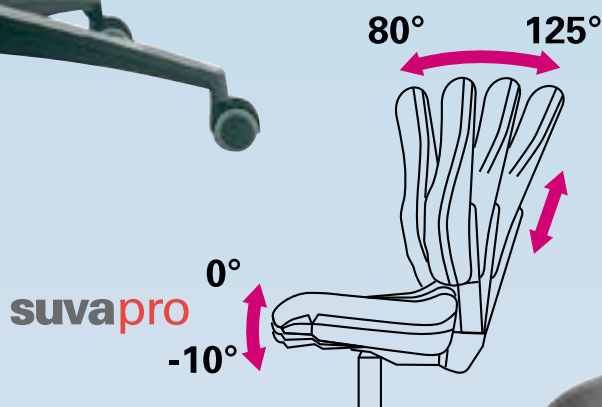
**Chaise ergonomique d'horloger**

Coque extérieure en polyamide noir. Garniture en matière synthétique (polyuréthane). **Piètement à 5 branches en polyamide noire avec roulettes freinées pour sol dur.**

Hauteur, réglable de 40 à 56 cm par système à gaz au moyen d'un levier. Dossier réglable séparément. Siège et dossier pivotants, rembourrés.

Ergonomischem Stuhl für Uhrmacher

Beschichtung aus Schwarzem Polyamid. Verzierung aus Synthetischem Material (Polyurethan).

Mit 5 armigen Füßen aus Schwarzem Polyamid mit Rollen für harten Boden gebremst wurden.

Regulierbare Höhe von 40 bis 56 cm durch ein Gas-System mit einem Hebel. Rückenlehne separat regulierbar. Drehbarer Sitz und Rückenlehne, gepolstert.

Ergonomic chair to watchmaker

Black polyamid outer shell. Plastic trim (polyurethane).

On 5 branch pedestal in black synthetic material with wheels slowed down for hard floor.

Height adjustable from 40 to 56 cm by gas system with the help of a lever. Back adjustable separately. rotative seat and back.

Silla ergonómica de relojero

Cubierta exterior negra poliamido. Asiento y respaldo de poliuretano.

Base con 5 ramas en materia sintética negra con ruedas frenadas para suelo duro.

Altura regulable de 40 a 56 cm por sistema de gas, con palanca. Respaldo ajustable separadamente. Asiento y respaldo rellenos.



No 7173

14.7 Kg

Pce Fr.



Chaise ergonomique d'horloger

Siège et dossier pivotants en bois. Piètement à 5 branches en polyamide noire avec roulettes freinées pour sol dur. Hauteur, réglable de 40 à 56 cm par système à gaz au moyen d'un levier. Dossier réglable séparément.

Ergonomischem Stuhl für Uhrmacher

Drehbarer Sitz und Rückenlehne aus Holz. Mit 5 armigen Füßen aus Schwarzem Polyamid mit Rollen für harten Boden gebremst wurden. Regulierbare Höhe von 40 bis 56 cm durch einem Gas-System mit einem Hebel. Rückenlehne separat regulierbar.

Ergonomic chair to watchmaker

Rotative seat and back made of wood. On 5 branch pedestal in black synthetic material with wheels slowed down for hard floor. Height adjustable from 40 to 56 cm by gas system with the help of a lever. Back adjustable separately.

Silla ergonómica de relojero

Asiento giratorio y respaldo de madera. Base con 5 ramas en materia sintética negra con ruedas frenadas para suelo duro. Altura regulable de 40 a 56 cm por sistema de gas, con palanca. Respaldo ajustable separadamente.

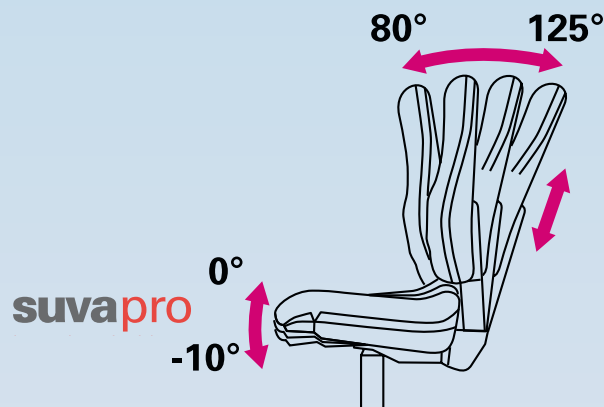

No 7177	11 kg	Pce Fr.
---------	-------	---------



Rembourrage en tissu, antistatique et amovible
Antistatisches und abnehmbares Stoffpolstern
Upholstery cloth, anti-static and removable
Tejido relleno, antiestático y amovible

No 7177-C	250 gr.	Pce Fr.
-----------	---------	---------



BERGEON

Depuis 1791

Tél. + 41 32 933 60 00
Fax + 41 32 933 60 01

www.bergeon.ch
info@bergeon.ch

Brucelles recouvertes de Teflon

En acier. Pour l'électronique, l'horlogerie, etc.
Grande précision et finesse.
Pour la manutention des pièces microscopiques. Teinte verte.
Antimagnétiques. Inoxydables.

Kornzangen mit Teflon bedeckt

Aus Stahl. Für Elektronik, Uhrenindustrie, usw.
Grosse Präzision und Feinheit.
Zur Handhabung von mikroskopischen Teilen. Grün.
Antimagnetisch. Rostfrei.

Tweezers covered in Teflon

In steel. For electronics, watchmaking, etc.
High precision and fine tips for handling of microscopic pieces.
Green coloured.
Anti-magnetic. Stainless.

Pinzas recubiertas de Teflon

En acero. Para electrónica, o relojería, etc.
Muy precisas y finas.
Para manipular piezas microscópicas. Color verde.
Antimagnéticas. Inoxidables.

Fines, soignées pour spiraux - Sehr fein für Spiralen
Fine, excellent for hairsprings - Finas, para espirales



No 7029-3T	14 gr.	10 pces Fr.	Pce Fr.
------------	--------	-------------	---------

A mettre plat les aiguilles - Zum Flachrichten der Zeiger
For flattening hands - Para aplanar minutos



No 7029-FT	15 gr.	10 pces Fr.	Pce Fr.
------------	--------	-------------	---------

Brucelles aux verres et cadrans

Nouvelle forme de brucelles, conçues spécialement pour saisir tous types de verres avec aisance.
En acier inoxydable.
Embouts de rechange en matière synthétique.
Longueur: 120 mm.

Kornzangen für Gläser und Zifferblätter

Neue Form der Kornzangen, speziell entwickelt, um alle Arten von Gläser mit Leichtigkeit zu erfassen.
Aus Edelstahl.
Ersatzspitzen aus synthetischem Material.
Länge: 120 mm.

Tweezers for glasses and dials

New form of tweezers, specially designed to handle all types of glasses very easily.
Stainless steel.
Replacement tips of synthetic material.
Length: 120 mm.

Pinzas para lentes y esferas

Nueva forma de pinzas, especialmente diseñadas para manipular todo tipo de lentes con facilidad.
En acero inoxidable.
Puntas de recambio en materia sintética.
Longitud: 120 mm.

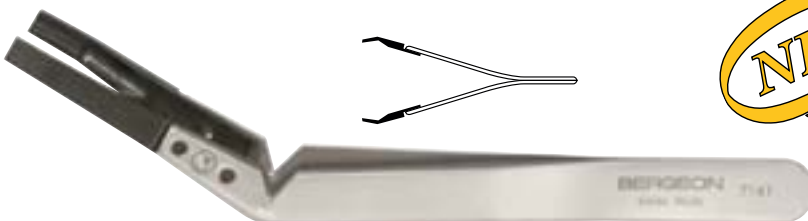

No 7141	16 gr.	Pce Fr.
---------	--------	---------

Brucelles négatives.
Negative Kornzange.
Negative tweezers.
Pinzas negativas.

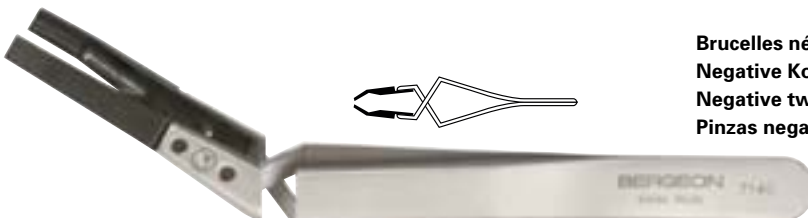

No 7140	16 gr.	Pce Fr.
---------	--------	---------

Embouts de rechange en matière synthétique. 1 paire.
Ersatzspitzen aus synthetischem Material. 1 Paar.
Replacement tips of synthetic material. 1 pair.
Puntas de remplazo en materia sintética. 1 par.



No 7140-BR	2.5 gr.	Pce Fr.
------------	---------	---------



BERGEON

Depuis 1791

Tél. + 41 32 933 60 00
Fax + 41 32 933 60 01

www.bergeon.ch
info@bergeon.ch

**Assortiments de
8 brucelles d'horlogerie**

**Sätze von 8 Kornzangen
für die Uhrenindustrie**

**Sets of 8 tweezers
for watch industry**

**Surtidos de
8 pinzas de relojería**

 SWISS MADE

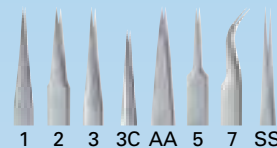

Antimagnétiques

Très bonne résistance à la corrosion, aux produits acides et alcalins.

Antimagnetisch

Sehr guter Widerstand auf Korrosion, Säuren und Alkali.

Antimagnetics

Very good resistance to corrosion, acids and alkaline products.

Antimagnéticos

Muy buena resistencia a la corrosión, a los productos ácidos y alcalinos.



No 7026

293 gr.

Pce Fr.



Acier inoxydable

Magnétiques. Endurcies par traitement thermique, d'où des pointes très dures et fortes. Utilisées si une haute résistance à la corrosion n'est pas demandée.

Edelstahl

Magnetisch. Gehärtet durch thermische Behandlung, daher sehr harte und starke Spitzen. Zu verwenden, wenn ein Korrosionswiderstand nicht gefragt ist.

Stainless steel

Magnetics. Hardened by thermic treatment, therefore very hard and strong tips. Used if a high resistance to corrosion is not needed.

Acero inoxidable

Magnéticos. Endurecidas por tratamiento térmico, de donde las puntas muy duras y fuertes. Utilizadas si una alta resistencia al corrosión non se pide.



No 7027

278 gr.

Pce Fr.



Superalloy (Ni-Cr-Mo)

Très haute résistance thermique jusqu'à 800° C et six fois plus dure que l'acier inoxydable. 100% non-magnétique. Résistance à la corrosion, aux produits acides et alcalins.

Superalloy (Ni-Cr-Mo)

Sehr hoher Temperaturwiderstand bis zu 800 Grad Celcius und sechsmal härter als Edelstahl. 100 % nicht magnetisch. Widerstand auf Korrosion, Säuren und Alkali.

Superalloy (Ni-Cr-Mo)

Very high thermic resistance, up to 800°C and six times harder than stainless steel. 100% antimagnetic. Resistance to corrosion, acids and alkaline product.

Superalloy (Ni-Cr-Mo)

Muy alta resistencia térmica asta 800° C y seis veces más duro que el acero inoxidable. 100% non magnético. Resistencia a la corrosión, a los productos ácidos y alcalinos.



No 7028

295 gr.

Pce Fr.



Tél. + 41 32 933 60 00
Fax + 41 32 933 60 01

BERGEON

Depuis 1791

www.bergeon.ch
info@bergeon.ch



Flacon pour épilame

En verre. Pour utilisation des produits Moebius-Fixodrop No 8940, 8941, 8950, 8951, planche 9186.

Fläschchen für Epilame

Aus Glas. Für Benutzung der Produkte Moebius-Fixodrop Nr. 8940, 8941, 8950, 8951, Seite 9186.

Bottle for epilame

In glass. For use of the products Moebius-Fixodrop No 8940, 8941, 8950, 8951, page 9186.

Frasco para epilame

En vidrio. Para utilización los productos Moebius-Fixodrop No 8940, 8941, 8950, 8951, página 9186.

No 7066	191 gr.	Pce Fr.
---------	---------	---------



Flacon seul
Nur Fläschchen
Only bottle
Solo frasco

No 7066-F	157 gr.	Pce Fr.
-----------	---------	---------



Panier seul
Nur Korb
Only basket
Sola cesta

No 7066-P	34 gr.	Pce Fr.
-----------	--------	---------



Huile pour montres à quartz

Lubrifiant synthétique à champ d'application universel pour montres à quartz analogiques. Compatible avec les plastiques.

Température d'emploi: -36° C. à + 80° C. Très bonne adhérence.

Ne s'étale pas. S'utilise avec le pique-huile ou le huileur automatique. Contenu: 2 cm³.

Oel für Quarzuhren

Synthetisches Schmiermittel, universelle Anwendung, für Analog-Quarzuhren. Verträglich mit Kunststoffen.

Anwendungstemperatur: von: -36° C. bis + 80° C. Sehr gute Haftung.

Kein Breitraufen. Wird gebraucht mit Oelgeber oder automatischem Oeler. Inhalt: 2 cm³.

Oil for quartz watches

Synthetic lubricant with a wide range of applications for analog quartz watches. Excellent compatibility with plastics.

Working temperature: -36° C. à + 80° C. Very good adherence. Does not spread. To be applied by standard or automatic oilers. Contents: 2 cm³

Aceite para relojes de cuarzo

Lubricante sintético con un campo de aplicación universal para relojes de cuarzo analógicos. Compatible con los plásticos.

Temperatura de empleo: -36° C. à + 80° C. Muy buena adherencia.

No se desparrama. Se utiliza con un pica aceite o un aceitador automático. Contenido: 2 cm³.

No 9000	10 gr.	Dz Fr.	Pce Fr.
---------	--------	--------	---------

Tél. + 41 32 933 60 00
Fax + 41 32 933 60 01

B
BERGEON
Depuis 1791

www.bergeon.ch
info@bergeon.ch

Pique-huile HH (Haute Horlogerie)

A pointes usinées de grande précision, en acier inoxydable électropolies. Manches ergonomiques munis d'anneaux de couleurs pour l'identification et assurant un maintien parfait.

Particulièrement adaptés pour tous les huilages de précision.

Caractéristiques:

- Grande tenue de la goutte.
- Répétabilité de la quantité d'huile.
- Précision de la dépose de la goutte.
- Possibilité de dépose d'une demi-goutte.
- Manche en matière synthétique, antistatique.

Ölgeber HH (Haute Horlogerie)

Spitze mit höchster Präzision hergestellt, in Edelstahl elektro-polier. Ergonomischer Griff mit Farbringen ausgestattet zur Erkennung und perfekter Handhabigkeit. Besonders geeignet zum Präzisionsölen.

Technische Daten:

- Gutes Haften des Tropfens.
- Wiederholbarkeit der Ölqualität.
- Präzises Aufsetzen des Tropfens.
- Aufsetzen eines halben Tropfen möglich.
- Syntetischer Griff, antistatisch.

Oilers HH (Haute Horlogerie)

High precision needles, in stainless steel, electropolished. Ergonomic handle with coloured rings for identification and perfect grip.

Specially adapted for all precision oiling.

Characteristics:

- Very good hold of the drop
- Repeatability of the oil's quantity
- Precision of the drop's deposit
- Possibility of half drop's deposit
- Synthetic handle, antistatic.

Pica-aceite HH (Haute Horlogerie)

A puntas mecanizadas de grande precisión, acero inoxidable electropolido. Mangos ergonómicos equipado de anillos de colores para la identificación y asegura un mantenimiento perfecto.

Particularmente adaptados para todos los aceites de precisión.





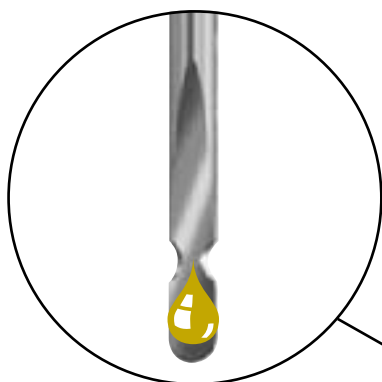

Características:

- Grande obligada de la gota.
- Repetibilidad de la cantidad del aceite.
- Precisión de la posa de la gota.
- Posibilidad de posa de una media-gota.
- Mango en materia sintética y antiestática.



 SWISS MADE

BERGEON
Technologies

	D	No	 gr.	Pce Fr.
	0.18	7013-N	2	
	0.18	7013-R	2	
	0.24	7013-B	2	
	0.32	7013-V	2	
	0.45	7013-J	2	



Assortiment de 4 pique-huile

Sortiment von 4 Oelgeber

Assortment of 4 oilers

Surtido de 4 pica-aceite

No 7013-4

21 gr.

Pce Fr.



Tissus 100% microfibre

Recommandé spécialement pour l'essuyage des pièces ou composants en or très sensibles aux rayures ainsi que verres de montres avec anti-reflet.

Propriétés: Lavable à 40° C. Non-contaminant. Ne relargue pas de fibres.

Conditionnement: livré par paquet de 100 pièce

Gewebe 100% Mikrofaser

Besonders zum Abtrocknen von Gold Stücken kratzempfindlichen, sowie Antireflex Uhrgläsern.

Eigenschaften: Bei 40°C waschbar. Fuselfrei. Nicht ansteckend.

Verpackung: Pakete zu 100 Stück

Wipers 100% Microfibre

Especially recommended for the wiping of gold item or component highly sensitive to scratches as well as anti-reflecting watch glasses.

Properties: Washable at 40°C. Not contaminant. Do not reject fibres.

Packaging: Delivered by package of 100 pieces

Tejido 100% microfibra

Recomendado especialmente para el pulido de las piezas o los componentes de oro muy sensibles a las rayas así como los cristales de reloj con antireflejo.

Propiedades: Lavable a 40° C. - No contaminan. No se deshilachan.

Acondicionamiento: entregado por paquete de 100 piezas.

230 x 230 mm	No 7039	786 gr.	Pce Fr.
--------------	---------	---------	---------



Tissus polypropylène

Pour tout nettoyage de pièces ou surfaces grasses, imbibé de 70% isopropyl, 30% eau déionisée.

Propriétés: Fort pouvoir dégraissant. Tissu propre, pour cat. ISO3. Ne relargue pas de fibres. Jetable.

Conditionnement: livré par sachet de 50 pièces.

Gewebe Polypropylene

Für jegliche Reinigung von fettigen Teilen oder Oberflächen.

Mit 70% Isopropyl und 30% deionisiertem Wasser angereichert.

Eigenschaften: Stark entfettend. Sauberes Gewebe, für Kat. ISO3. Fuselfrei. Wegwerfbar.

Verpackung: Pakete zu 50 Stück.

Wipers Polypropylene

For cleaning of greasy piece surfaces, soaked with 70% isopropyl, 30% of deionised water.

Properties: Strong grease-removing capacity. Clean tissue for cat. ISO3. Do not reject fibres. Disposable.

Packaging: Delivered by package of 50 pieces.

Toallitas polipropileno

Para toda la limpieza de las piezas o superficies grasas, prehumedecidas con 70% alcohol isopropilico y 30% agua desmineralizada.

Propiedades: Fuerte poder desengrasante. Tejido limpio, para cat. ISO3. No se deshilacha. Desechable.

Acondicionamiento: entregadas por paquete de 50 piezas.

230 x 280 mm	No 7040	455 gr.	Pce Fr.
--------------	---------	---------	---------



Papier pour imprimante (Salle blanche)

Blanc. Double emballage.

Conditionnement: livré par carton de 2500 feuilles.

Druckerpapier (Reinraum)

Weiß. Doppelklicken Verpackung.

Verpackung: Karton mit 2500 Blatt.

Printer Paper (Cleanroom)

White. Double packaging.

Packaging: Delivered by box of 2500 sheets.

Papel para impresora (Sala blanca)

Blanca. Doble envase.

Acondicionamiento: entregadas por caja de 2.500 hojas.

210 x 297 mm	72 g/m ²	No 7186-W	12 Kg	Pce Fr.
--------------	---------------------	-----------	-------	---------

Sticks de nettoyage

Avantages:

- Nouvelle qualité.
- Matière et structure des têtes, idéales pour tous travaux de nettoyages.
- Ne s'effilochent pas.



Reinigungsstäbchen

Vorteile:

- Neue Qualität.
- Material und Struktur der Spitzen ideal für alle Reinigungsarbeiten.
- Es Fasert nicht.

Swabs for cleaning

Advantages:

- New quality.
- Material and structure, of the tips, ideal for all cleaning work.
- Does not fringe.

Bastoncillos de limpieza

Ventajas:

- Nueva calidad.
- Materia y estructura, de las cabezas, ideales para todos los trabajos de limpiezas.
- No se hilacha.

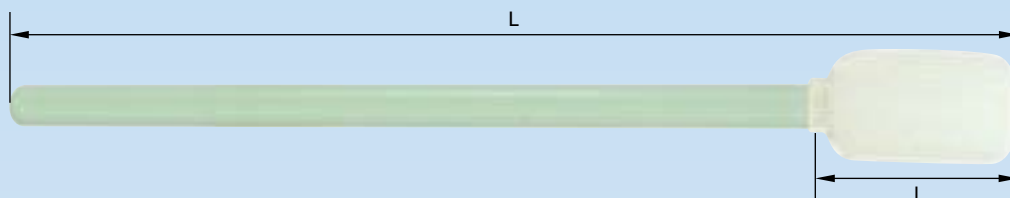

Matière Material Material Materia	L mm	l mm	No	Forme Form Shape Forma	
Polyester thermosoudé Polyester thermo geschweisst Polyester thermally bonded Polyester thermo soldado	90	15	7007-08		100 pces / Fr.
	120	22	7007-09		100 pces / Fr.
	165	16	7007-10		100 pces / Fr.
	73	14	7007-12		500 pces / Fr.
	70	10	7007-13		500 pces / Fr.
	70	12	7007-14		500 pces / Fr.
Mousse polyuréthane thermosoudée Polyurethanschaum thermo geschweisst Foam Polyurethane thermally bonded Esponja de poliuretano thermo soldada	65	15	7007-11		500 pces / Fr.
	76	11	7007-15		500 pces / Fr.
	70	11	7007-16		500 pces / Fr.
	130	22	7007-17		50 pces / Fr.
Microfibre thermosoudée Microfiber thermo geschweisst Microfibre thermally bonded Microfibra thermo sodada	147	20	7007-18		125 pces / Fr.
Mousse caoutchouc et polyuréthane inséré Schaum- Rubber und Polyurethan einsatz Foam rubber and polyurethane insert Esponja de caucho y poliuretano inserido	85	17	7007-19		100 pces / Fr.
Mousse polyuréthane thermosoudée Polyurethanschaum thermo geschweisst Foam Polyurethane thermally bonded Esponja de poliuretano thermo soldada	58	12	7007-20		100 pces / Fr.



Tél. + 41 32 933 60 00
Fax + 41 32 933 60 01

BERGEON

Depuis 1791

www.bergeon.ch
info@bergeon.ch

Tissus microfibre

Très résistants, non imprégnés. Particulièrement utilisés pour nettoyer, polir et manipuler tous types de verres, montres et bracelets métalliques ainsi que les métaux précieux, semi-précieux et pierres précieuses.

Utilisation à sec ou avec un produit nettoyant. Lavable à 40°.

Impression personnalisée de haute qualité résistante au lavage.

Sur demande: divers coloris.

Gewebe Mikrofaser

Sehr widerstandsfähig, nicht imprägniert.

Besonders geeignet zum Reinigen, Polieren und Handhaben aller Gläserarten, metallische Uhren und Armbänder wie die Edelmetallen und Halbmetallen sowie Edelsteinen.

Anwendung trocken oder mit einem Reinigungsmittel. Waschbar bei 40°.

Persönliche Note mit Aufdruck in Spitzenqualität, waschbar.

Auf Anfrage: verschiedenen Farben.

Wipers microfibres

Highly resistant, non-impregnated.

Very useful to clean, to polish and to operate all kinds of glasses, metal watches and bracelets as well precious, semi-precious metals and precious stones.

For dry use or with a cleaning product. Washable at 40° C.

High quality customised printing, wash resistant.

On request: various colours.

Tejido microfibra

Muy resistente, non impregnada.

Particularmente utilizada para limpiar, pulir y manipular todos los tipos de vidrios, lojes y pulseras metálicos así como metales preciosos y medio-preciosos así que las piedras preciosas.

Utilización a seco o con un producto para la limpieza. Lavable a 40°C.





Impresión personalizado de alta calidad resistente al lavaje.

Sobre pedido: varios colores.

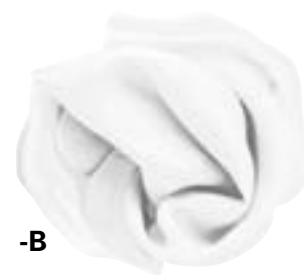
 Sérigraphie - Siebdruck - Silk-screenprinting - Serigrafía

 Gaufrage - Einprägung - Embossing - Encañonage



No	~ mm		 gr.	Pce Fr. / 1000	Pce Fr. / 100	Pce Fr. / 10	Pce Fr.
 7850-BER-...	300 x 350		25				
 7850-2-...	250 x 250	Neutre - Neutral - Neutro	20				
 7850-3-...	300 x 350	Neutre - Neutral - Neutro	25				



www.bergeon.ch
info@bergeon.ch

BERGEON

Depuis 1791

Tél. + 41 32 933 60 00
Fax + 41 32 933 60 01

Gants en microfibre

Très résistants, non imprégnés. Particulièrement utilisés en boutique pour nettoyer, polir et manipuler tous types de verres, métaux précieux ainsi que les pierres précieuses et semi-précieuses.

Adaptés pour les travaux en salle blanche.

Utilisation à sec ou avec un produit nettoyant. Lavable à 40°C.

Sur demande: divers coloris.

Impression personnalisée de haute qualité résistante au lavage.

Pour commander:

préciser le **No de l'article** ainsi que la **taille**.

Original Mikrofaser Handschuhe

Sehr widerstandsfähig, nicht imprägniert.

Besonders geeignet in Geschäft zum Reinigen, Polieren und Handhaben aller Gläserarten, metallische Uhren und Armbänder wie die Edelmetallen und Halbmetallen sowie Edelsteinen. **Geeignet für Arbeiten in Reinraum.**

Anwendung trocken oder mit einem Reinigungsmittel. Waschbar bei 40°C.

Auf Anfrage: verschiedenen Farben.

Persönliche Note mit Aufdruck in Spitzenqualität, waschbar.

Bei Bestellung: die **Nr. des Artikels** sowie die **Grösse** angeben.

Gloves in microfibres

Highly resistant, non-impregnated. Very useful in shop to clean, to polish and to operate all kinds of glasses, metal watches and bracelets as well precious, semi-precious metals and precious stones.

Adapted to work in clean room.

For dry use or with a cleaning product. Washable at 40°C.

On request: various colours.

High quality customised printing, wash resistant.

To order:

please, precise the **ref. number** together with the **size**.

Guantes de microfibra

Muy resistente, non impregnada. Particularmente utilizada en tienda para limpiar, pulir y manipular todos los tipos de vidrios, lojes y pulseras metálicos así como metales preciosos y medio-preciosos así que las piedras preciosas.

Adaptado par trabajar en sala blanca.

Utilización a seco o con un producto para la limpieza. Lavable a 40°C.

Sobre pedido: varios colores.

Impresión personalizado de alta calidad resistente al lavaje.

Para el pedido:

precisar el **No del artículo** así que la **medida**.



Sérigraphie - Siebdruck - Silk-screenprinting - Serigrafía



Gaufrage - Einprägung - Embossing - Encañonage



100



100



	No	gr.	S			M			L			XL		
			Fr. / 100	Fr. / 10	Fr.	Fr. / 100	Fr. / 10	Fr.	Fr. / 100	Fr. / 10	Fr.	Fr. / 100	Fr. / 10	Fr.
○	7851-B	20												
●	7851-N	20												



Tél. + 41 32 933 60 00
Fax + 41 32 933 60 01

BERGEON

Depuis 1791

www.bergeon.ch
info@bergeon.ch

Tournevis ergonomiques en acier inox

Corps: Acier inox.
Manche: Garnitures élastomère TPE.
Tête: En matière synthétique POM autolubrifiant.
Mèches: Acier inox trempé, 54 HRC, réf. 6899-M.



Ø 67 mm

Ergonomischen Schraubenziehern in Edelstahl

Schaft: Edelstahl.
Überzug: Elastomer TPE.
Kopf: Aus synthetischem Material POM, selbstschmierend.
Klingen: Edelstahl gehärtet, 54 HRC, Ref. 6899-M.

Ergonomic screwdrivers in stainless steel

Shank: Stainless steel.
Handle: TPE elastomer coat.
Head: Self-lubricating, synthetic POM material.
Blades: Hardened stainless steel, 54 HRC, ref. 6899-M.

Destornilladores ergonómicos en acero inoxidable

Cuerpo: Acero inoxidable.
Mancha: Guarnición elastómero TPE.
Cabeza: De materia sintética POM autolubrificante.
Mechas: De acero inoxidable endurecido, 54 HRC, ref. 6899-M.



Ø 90 mm

SWISS MADE

Jeu de 9 tournevis sur socle tournant.
Avec emplacement pour les mèches de rechange.

Drehbare Sockel mit 9 Schraubenziehern.
Markierten Reservoiren für Ersatzklingen.

Rotating stand with 9 screwdrivers.
Coloured slots for spare blades.

Surtido de 9 destornilladores sobre zócalo giratorio.
Con emplazamiento para las mechas de recambio.

Ø 0.50 - 0.60 - 0.80 - 1.00 - 1.20 - 1.40 - 1.60 - 2.00 - 2.50 mm.

Jeu de 10 tournevis sur socle tournant.
Avec emplacements pour les tubes et mèches de rechange.

Drehbare Sockel mit 10 Schraubenziehern.
Markierten Reservoiren für Ersatzklingen.

Rotating stand with 10 screwdrivers.
Coloured slots for spare blades.

Surtido de 10 destornilladores sobre zócalo giratorio.
Con emplazamiento para las mechas de recambio.

Ø 0.50 - 0.60 - 0.80 - 1.00 - 1.20 - 1.40 - 1.60 - 2.00 - 2.50 - 3.00 mm.

No 6899-S09

274 gr.

Pce Fr.

No 6899-S10

685 gr

Pce Fr.



Assortiment de 5 tournevis.
Mèches de rechange en tubes plastique. **En étui bois.**

Sortiment von 5 Schraubenziehern.
Ersatzklinge in Plastiktuben. **In Holzetui.**

Assortment of 5 screwdrivers.
With spare blades in plastic tubes. **In wooden case.**

Surtido de 5 destornilladores.
Mecha de recambio en tubitos de plástico. **En estuche de madera.**

Ø 0.50 - 0.60 - 0.80 - 1.00 - 1.20 mm.



Assortiment de 10 tournevis.
Mèches de rechange en tubes plastique. **En étui bois.**

Sortiment von 10 Schraubenziehern.
Ersatzklinge in Plastiktuben. **In Holzetui.**

Assortment of 10 screwdrivers.
With spare blades in plastic tubes. **In wooden case.**

Surtido de 10 destornilladores.
Mecha de recambio en tubitos de plástico. **En estuche de madera.**

Ø 0.50 - 0.60 - 0.80 - 1.00 - 1.20 - 1.40 - 1.60 - 2.00 - 2.50 - 3.00 mm.

No 6899-A05

150 gr.

Pce Fr.

No 6899-A10

350 gr.

Pce Fr.



BERGEON

Depuis 1791

Tél. + 41 32 933 60 00
Fax + 41 32 933 60 01

www.bergeon.ch
info@bergeon.ch

Tournevis ergonomiques entièrement en acier inoxydables

Corps et manche: Acier inox.
Tête: En matière synthétique POM autolubrifiant.
Mèches: Acier inox trempé, 54 HRC, réf. 6899-M.

Ergonomischer Schraubenziehern gänzlich aus Inox

Schaft und Überzug: Edelstahl.
Kopf: Aus synthetischem Material POM, selbstschmierend.
Klingen: Edelstahl gehärtet, 54 HRC, Ref. 6899-M.

Entirely stainless steel ergonomic screwdrivers

Shank and handle: Stainless steel.
Head: Self-lubricating, synthetic POM material.
Blades: Hardened stainless steel, 54 HRC, ref. 6899-M.

Destornilladores ergonómicos en acero inoxidable

Cuerpo y mango: Acero inoxidable.
Cabeza: De materia sintética POM autolubrificante.
Mechas: De acero inoxidable endurecido, 54 HRC, ref. 6899-M.



Ø 67 mm

 SWISS MADE



Ø 90 mm

Jeu de 9 tournevis sur socle tournant.

Avec emplacement pour les tubes de rechange.

Drehbare Sockel mit 9 Schraubenziehern.

Markierten Reservoiren für Ersatzklingen.

Rotating stand with 9 screwdrivers.

Coloured slots for spare blades.

Surtido de 9 destornilladores sobre zócalo giratorio.

Con emplazamiento para las mechas de recambio.

Ø 0.50 - 0.60 - 0.80 - 1.00 - 1.20 - 1.40 - 1.60 - 2.00 - 2.50 mm.

Jeu de 10 tournevis sur socle tournant.

Avec emplacements pour les tubes et mechas de rechange.

Drehbare Sockel mit 10 Schraubenziehern.

Markierten Reservoiren für Ersatzklingen.

Rotating stand with 10 screwdrivers.

Coloured slots for spare blades.

Surtido de 10 destornilladores sobre zócalo giratorio.

Con emplazamiento para las mechas de recambio.

Ø 0.50 - 0.60 - 0.80 - 1.00 - 1.20 - 1.40 - 1.60 - 2.00 - 2.50 - 3.00 mm.

No 30081-S09

320 gr.

Pce Fr.

No 30081-S10

930 gr

Pce Fr.



Assortiment de 5 tournevis.

Mèches de rechange en tubes plastique. En étui bois.

Sortiment von 5 Schraubenziehern.

Ersatzklinge in Plastiktuben. In Holzetui.

Assortment of 5 screwdrivers.

With spare blades in plastic tubes. In wooden case.

Surtido de 5 destornilladores.

Mecha de recambio en tubitos de plástico. En estuche de madera.

Ø 0.50 - 0.60 - 0.80 - 1.00 - 1.20 mm.



Assortiment de 10 tournevis.

Mèches de rechange en tubes plastique. En étui bois.

Sortiment von 10 Schraubenziehern.

Ersatzklinge in Plastiktuben. In Holzetui.

Assortment of 10 screwdrivers.

With spare blades in plastic tubes. In wooden case.

Surtido de 10 destornilladores.

Mecha de recambio en tubitos de plástico. En estuche de madera.

Ø 0.50 - 0.60 - 0.80 - 1.00 - 1.20 - 1.40 - 1.60 - 2.00 - 2.50 - 3.00 mm.



No 30081-A05

175 gr.

Pce Fr.



No 30081-A10

333 gr.

Pce Fr.



Tél. + 41 32 933 60 00
Fax + 41 32 933 60 01

BERGEON

Depuis 1791

www.bergeon.ch
info@bergeon.ch

Tournevis ergonomiques en aluminium

Corps: Aluminium anodisé.
Manche: Garnitures élastomère TPE.
Tête: En matière synthétique POM autolubrifiant.
Mèches: Acier inox trempé, 54 HRC, réf. 6899-M.

Ergonomischen Schraubenziehern in Aluminium

Schaft: Eloxiertes Aluminium.
Überzug: Elastomer TPE.
Kopf: Aus synthetischem Material POM, selbstschmierend.
Klingen: Edelstahl gehärtet, 54 HRC, Ref. 6899-M.

Ergonomic screwdrivers in aluminium

Shank: Anodized aluminium.
Handle: TPE elastomer coat.
Head: Self-lubricating, synthetic POM material.
Blades: Hardened stainless steel, 54 HRC, ref. 6899-M.

Destornilladores ergonómicos en aluminio

Cuerpo: Aluminio anodizado.
Mancha: Guarnición elastómero TPE.
Cabeza: De materia sintética POM autolubrificante.
Mechas: De acero inoxidable endurecido, 54 HRC, ref. 6899-M.



Ø 67 mm

SWISS MADE



Ø 90 mm

Jeu de 9 tournevis sur socle tournant.

Avec emplacement pour les mèches de rechange.

Drehbare Sockel mit 9 Schraubenziehern.

Markierten Reservoiren für Ersatzklingen.

Rotating stand with 9 screwdrivers.

Coloured slots for spare blades.

Surtido de 9 destornilladores sobre zócalo giratorio.

Con emplazamiento para las mechas de recambio.

Ø 0.50 - 0.60 - 0.80 - 1.00 - 1.20 - 1.40 - 1.60 - 2.00 - 2.50 mm.

Jeu de 10 tournevis sur socle tournant.

Avec emplacements pour les tubes et mèches de rechange.

Drehbare Sockel mit 10 Schraubenziehern.

Markierten Reservoiren für Ersatzklingen.

Rotating stand with 10 screwdrivers.

Coloured slots for spare blades.

Surtido de 10 destornilladores sobre zócalo giratorio.

Con emplazamiento para las mechas de recambio.

Ø 0.50 - 0.60 - 0.80 - 1.00 - 1.20 - 1.40 - 1.60 - 2.00 - 2.50 - 3.00 mm.

No 7899-S09

320 gr.

Pce Fr.

No 7899-S10

930 gr

Pce Fr.



Assortiment de 5 tournevis.

Mèches de rechange en tubes plastique. En étui bois.

Sortiment von 5 Schraubenziehern.

Ersatzklinge in Plastiktuben. In Holzetui.

Assortment of 5 screwdrivers.

With spare blades in plastic tubes. In wooden case.

Surtido de 5 destornilladores.

Mecha de recambio en tubitos de plástico. En estuche de madera.

Ø 0.50 - 0.60 - 0.80 - 1.00 - 1.20 mm.



Assortiment de 10 tournevis.

Mèches de rechange en tubes plastique. En étui bois.

Sortiment von 10 Schraubenziehern.

Ersatzklinge in Plastiktuben. In Holzetui.

Assortment of 10 screwdrivers.

With spare blades in plastic tubes. In wooden case.

Surtido de 10 destornilladores.

Mecha de recambio en tubitos de plástico. En estuche de madera.

Ø 0.50 - 0.60 - 0.80 - 1.00 - 1.20 - 1.40 - 1.60 - 2.00 - 2.50 - 3.00 mm.



No 7899-A05

130 gr.

Pce Fr.



No 7899-A10

310 gr.

Pce Fr.



BERGEON

Depuis 1791

Tél. + 41 32 933 60 00
Fax + 41 32 933 60 01

www.bergeon.ch
info@bergeon.ch

Tournevis dynamométriques

Destiné à la production et au SAV horloger ou à la microtechnique; réglable au moyen d'une clef spéciale par l'intérieur (évite tout dérèglement intempestif).

Système à Adaptateur Changement Rapide (ACR) permettant de passer en quelques secondes d'un Ø X à un Ø Y de mèches, tout en maintenant le couple de serrage.

Caractéristiques techniques:

Couple de 5 à 55 mNm

Répétabilité +/- 3 %

Poids, 20 gr

Ø 10 mm

Longueur 85 mm

Testés à 10'000 déclenchements

6 déclenchements par tour

Des mèches HSS 0.5 à 2.00 sont également disponibles ainsi que des bagues de couleur permettant l'identification du Ø de la meche ou du couple de serrage.

Cet outil est livré avec un certificat de contrôle.

Les tournevis dynamométriques de type TSE ACR sont livrés **sans** adaptateur ACR,

sans bague d'identification STD (standard), ces fournitures doivent être commandées séparément.

Dynamometrische Schraubenzieher

Für die Produktion und den Kundenservice in der Uhrmacherei sowie die Mikrotechnik, verstellbar mittels Spezialschlüssel von innen (um ein unabsichtliches Verstellen zu verhindern).

ACR-System (ACR = Adaptateur Changement Rapide) für das sekundschnelle Wechseln von Einsätzen mit 0 X zu 0 Y, unter Beibehaltung des Anzugsmoments.

Technische Daten:

Drehmoment von 5 bis 55 mNm

Wiederholbarkeit +/- 3 %

Gewicht 20 g

Ø 10 mm

Länge 85 mm

Geprüft mit 10'000 Auslösungen

6 Auslösungen pro Umdrehung

Auch HSS-Einsätze mit Ø 0.5 bis 2.00 sowie Farbbringe zur Kennzeichnung des Einsatz-Ø oder des Anzugsmoments sind verfügbar.

Das Werkzeug wird mit einer Prüfbestätigung geliefert.

Die dynamometrischen Schraubenzieher vom Typ TSE ACR sind **ohne** Adapter ACR, **ohne** Identifizierungsring STD (Standard) geliefert, diese Furnituren müssen separat bestellt werden.

Dynamometric screwdrivers

Designed for watchmaking production and After-Sales services, or for microtechnology; adjustable from the inside by means of a special key (preventing any accidental activation).

Quick Change System (ACR) enabling you to switch from el X to 0 Y blades in a matter of seconds, while maintaining the tightening torque.

Technical specifications:

Torque range of 5 to 55 mNm

Repeatability +/- 3 %

Weight, 20 gr

Ø 10 mm

Length 85 mm

Tested at 10'000 releases

6 releases per rotation

HSS Ø 0.5 to 2.00 blades are also available, as well as coloured rings for identifying the blades 0 or tightening torque.

This tool is delivered with an inspection certificate.

Dynamometric Screwdrivers type TSE ACR are delivered **without** ACR Adapter, **without** STD (standard) Identification rings. These articles have to be ordered separately.

Destornilladores dynamométricos

Destinado a la producción y al servicio postventa relojero o a la microtécnica; regulable por medio de una llave especial por el interior (evita todo desajuste intempestivo).

Sistema a adaptador Cambio Rápido (ACR) permitiendo de pasar en algunos segundos de uno 0 X a uno 0 Y de mechas, manteniendo la pareja de presión.

Características técnicas:

Pareja de 5 a 55 mNm

Repetitivo +/- 3 %

Peso, 20 gr

Ø 10 mm

Longitud 85 mm

Testado a 10'000 disparos

6 disparos por vuelta

Mechas HSS 0.5 a 2.00 son también disponible así como anillos de color que permitiendo la identificación del Ø de la mecha o de la pareja de presión.

Este herramienta es entregada con un certificado de control.

Lo destornilladores dynamométricos son entregados **sin** adaptador ACR,

sin anillo de identificación STD (standard). Estos accesorios deben ser pedidos individualmente.

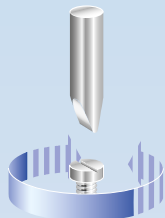

Mode d'emploi vidéo disponible
Videonaleitung verfügbar
Video instructions available
Instrucciones video disponibles

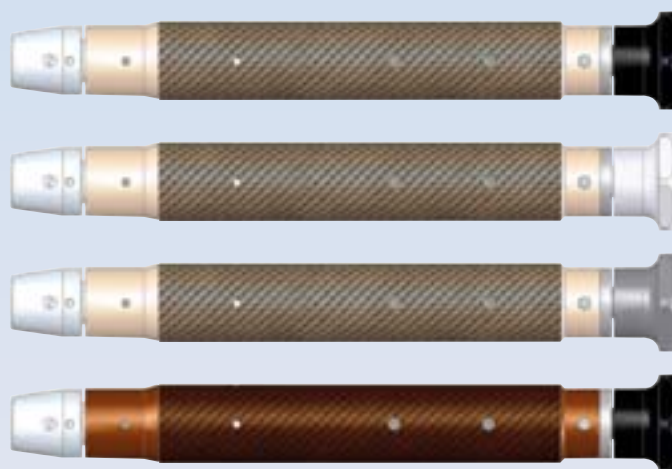

 SWISS MADE



Adaptateur rapide

En commandant: préciser le Ø de meche: de 0.50 à 2.00 mm.

Schneller Adapter

Bei Bestellung: Ø der Klinge angeben: von 0.50 bis 2.00 mm.

Quick change adaptor

When ordering: precise the Ø of the blades: from 0.50 to 2.00 mm.

Adaptador rápido

Al pedir: indicar el Ø de mecha: de 0.50 a 2.00 mm.



No 6897-AR

15 gr.

Pce Fr.



BERGEON

Depuis 1791

Tél. + 41 32 933 60 00
Fax + 41 32 933 60 01

www.bergeon.ch
info@bergeon.ch

Tournevis dynamométriques débrayables de haute précision

Type TSE destiné à l'assemblage et au contrôle.

Très robustes, testés à 10'000 déclenchements. Livrés avec certificat de contrôle. Couple de serrage de 5 à 55 mNm. Grande répétabilité $\pm 3\%$. 6 déclenchements par tour. Le réglage du couple s'effectue à l'aide d'une clef spéciale. Dimensions: $\varnothing 10 \times 85$ mm.

Livrés avec:

- 1 clef pour réglage du couple.
- 1 mode d'emploi.
- **sans bague.**
- **sans douille.**
- **sans mèche.**

Accessoires: voir au verso.

Dynamometrische Schraubenzieher von grosser Präzision, mit Auskupplung

Typ TSE zum Zusammensetzen und für die Kontrolle bestimmt.

Sehr robust, bei 10'000 Auslösungen geprüft. Wird mit Kontroll-Bescheinigung geliefert.

Drehmoment-Spannung von 5 bis 55 mNm. Bedeutende Wiederholmöglichkeit $\pm 3\%$. 6 Auslösungen per Umdrehung. Die Regulierung des Drehmoments erfolgt mit Hilfe eines speziellen Schlüssels.

Abmessungen: $\varnothing 10 \times 85$ mm.

Delivert mit:

- 1 Schlüssel zur Spannungsregulierung.
- 1 Gebrauchsanweisung.
- **Ohne Klinge.**
- **Ohne Ring.**
- **Ohne Hülse.**

Zubehörteile: s. Rückseite.

Dynamometric gearclutch screwdrivers of high precision

Type TSE for assembling and testing.

Very sturdy, tested at 10'000 releases. Delivered with a test certificate.

Torque from 5 to 55 mNm. High performance of repeating $\pm 3\%$. 6 releases per turn. Adjustment of the torque by a special key.

Dimensions: $\varnothing 10 \times 85$ mm.

Delivered with:

- 1 key for torque adjusting.
- 1 direction for use.
- **Without blade.**
- **Without ring.**
- **Without sleeve.**

Accessories: see overleaf.

Destornilladores dynamométricos desembragable de alta precisión

Tipo TSE destinado para el ensamblaje y el control.

Muy robustos, sometidos a un test de 10'000 desenganches. Entregados con un certificado de verificación.

Par de sujeción de 5 a 55 mNm. Grande repetibilidad $\pm 3\%$. 6 desenganches por vuelta. El ajuste del par se efectua con ayuda de una llave especial. Dimensiones: $\varnothing 10 \times 85$ mm.

Entregados con:

- 1 llave para ajustar el par.
- 1 modo de empleo.
- **Sin mecha.**
- **Sin anillo.**
- **Sin casquillo.**

Accesorios: ver al verso.

Sens de déclenchement
Auslösungs-Richtung
Release direction
Sentido de desenganche

No de série
Seriennummer
Serial number
No de serie

Type
Typ
Type
Tipo



RP
Petitpierre

Bague d'identification
Identifizierungsring
Identification ring
Anillo de identificacion

Déclenchement Auslösung Release Desenganche	No	gr.	Pce Fr. / 10	Pce Fr.
	6895-TSE-10	85		
	6895-TSE-20	85		
	6895-TSE-30	85		

Type TR destiné à la microtechnique.

Mêmes caractéristiques que le TSE excepté le réglage qui se fait directement sur le tournevis par l'échelle graduée et le tambour.

Livrés comme le TSE.

Typ TR für die Mikrotechnik bestimmt.

Gleiche Eigenschaften wie der TSE, aber die Regulierung erfolgt direkt auf dem Schraubenzieher durch die abgestufte Skala und die Trommel.

Werden wie der TSE geliefert.

Type TR, for microtechnic.

Same characteristics as TSE but the adjustment is directly done on the screwdriver by using the graduated scale and the drum.

Supplied like the TSE.

Tipo TR destinado para la micro-técnica.

Mismas características que el TSE pero el ajuste se efectua directamente sobre el destornillador por medio de la escala graduada y el tambor.

Entregados cómo el TSE.

Sens de déclenchement
Auslösungs-Richtung
Release direction
Sentido de desenganche

No de série
Seriennummer
Serial number
No de serie

Type
Typ
Type
Tipo



RP
Petitpierre

Valeur du couple
Spannungswert
Torque measurement
Valor del par

Tambour
Trommel
Drum
Tambor

Bague d'identification
Identifizierungsring
Identification ring
Anillo de identificacion

Déclenchement Auslösung Release Desenganche	No	gr.	Pce Fr. / 10	Pce Fr.
	6896-TR-10	75		
	6896-TR-20	75		
	6896-TR-30	75		

Tél. + 41 32 933 60 00
Fax + 41 32 933 60 01

B
BERGEON
Depuis 1791

www.bergeon.ch
info@bergeon.ch

Tournevis dynamométriques

Avec mèche à changement rapide.

Réglage direct sur tambour gradué externe.

Destinés au montage et au contrôle dans l'horlogerie, la microtechnique, etc.

Tête à 6 pans, en option bombée.

Couple de serrage élevé de 10 à 120 mNm.

Grande répétabilité $\pm 5\%$.
6 déclenchements par tour.
Douille de réduction $\varnothing 3$ mm.
Dimensions: $\varnothing 13 \times 110$ mm.

Avec bagues d'identification du \varnothing de la mèche.

A la commande veuillez préciser: le \varnothing de la mèche.

S'utilise avec les accessoires de notre gamme TBP20 / TSE / TR, à l'exception des bagues d'identifications, voir au verso.

Dynamométrische Schraubenzieher

Mit Schnellwechsler-Klinge.

Direktregulierung auf Trommel mit Aussengraduierung.

Bestimmt für die Montage und Kontrolle im Uhrmacherbereich, Mikrotechnik, u.s.w.

Sechseckiger Knopf, zur Wahl auch gewölbt.

Hohe Drehmoment-Spannung von 10 bis 120 mNm.

Bedeutende Wiederhol-möglichkeit $\pm 5\%$.
6 Auslösungen pro Runde.
Redukterhülsen $\varnothing 3$ mm.

Abmessungen: $\varnothing 13 \times 110$ mm.

Mit Identifizierungsring für \varnothing der Klinge.

Bei Bestellung anzugeben: den \varnothing der Klinge.

Anwensbare Zusatzteile, siehe unsere Serie TBP20 / TSE / TR, mit Ausnahme der Identifikationsringe, siehe Rückseite.

Dynamometric screwdrivers

Including blade for quick change.

Direct adjustment on external graduated drum.

For assembling and checking watch-parts in watchmaking, microtechnology, etc.

Hexagonal head, domed head in option.

High torque range from 10 to 120 mNm.

High performance of repeating $\pm 5\%$.
6 releases per turn.
Reduction sleeves $\varnothing 3$ mm.
Dimensions: $\varnothing 13 \times 110$ mm.

With identification rings for blade \varnothing .

When ordering: Indicate the blade \varnothing .

Used with our accessories range TBP20 / TSE / TR, except of the identification rings, see overleaf.

Destornilladores dynamométricos

Con mechas que se cambia rápidamente.

Ajuste directo sobre tambor graduado externo.

Destinados para el montaje y para el control en relojería, microtécnica, etc.

Cabeza hexagonal, en opción abombada

Par de sujeción elevado de 10 a 120 mNm.

Grande repetabilidad $\pm 5\%$.
6 desenganches por vuelta.
Casquillos de reducción $\varnothing 3$ mm.
Dimensiones: $\varnothing 13 \times 110$ mm.

Con anillo de identificación para el \varnothing de la mecha.

Al pedir: indicar el \varnothing de la mecha.

Se utiliza con los accesorios de nuestra gama TBP20 / TSE / TR, al excepción de los anillos de identificaciones, ver al verso.

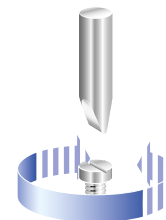
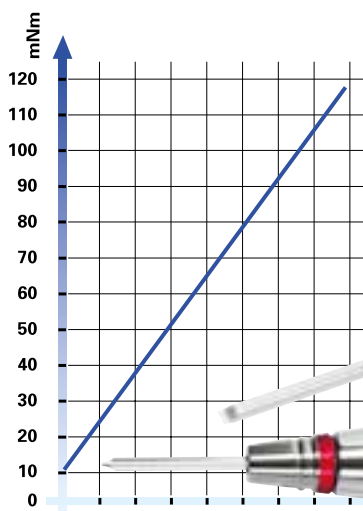

Déclenchement Auslösung Release Desenganche	T	No	gr.	Pce Fr./10	Pce Fr.
	●	6901-TBPR-110	90		
	●	6901-TBPR-120	90		



**Socle seul pour
Sockel allein für
Stand only for
Zócalo solo para**

No 6900-TBP20, 6895-TSE et 6896-TR,
 8017 / 8018 A.

No 6900-S	625 gr.	Pce Fr.
-----------	---------	---------



**Socle seul pour
Sockel allein für
Stand only for
Zócalo solo para**

No 6901-TBPR, N-8018-C

No 6901-S	615 gr.	Pce Fr.
-----------	---------	---------



BERGEON

Depuis 1791

Tél. + 41 32 933 60 00
Fax + 41 32 933 60 01

www.bergeon.ch
info@bergeon.ch

Couplemètre

Appareil permettant de contrôler ou de mesurer des couples dans le sens horaire ou anti horaire avec lecture analogique.

La fixation des outils s'effectue au moyen des douilles de réduction **No 6895-JD** Ø 0.50 à 2.50 mm, voir page 8018 de notre catalogue.

Utilisation: horlogerie, micromécanique, médical et spatial.

Caractéristiques techniques:

Division: 2 mNm

Précision: 4 %

Capacité: Ø 0.5 à 3 mm

Dimensions: Longueur 114 mm

Ø maxi 27mm

Ø du corps 11 mm

Type d'applications:

- Mesure du couple de friction
- Contrôle du couple de sertissage
- Mesure du couple de dévissage.

Drehmomentmeßgerät

Gerät zum Prüfen und Messen der Drehmomente im oder gegen den Uhrzeigersinn mit Analog-Meß-Skala. Die Befestigung der Werkzeuge erfolgt mit Hilfe von Verkleinerungsbuchsen **Nr. 6895-JD** Ø 0.50 bis 2.50 mm, siehe Seite 8018 aus unserem Katalog.

Anwendungsbereich: Uhrmacherei, Mikromechanik, Medizin und Raumwissenschaft

Technische Angaben:

Unterteilung: 2 mNm

Präzision: 4 %

Messbereich: Ø 0.5 bis 3 mm

Größen: Länge 114 mm

Ø maxim. 27mm

Ø des Schaftes 11 mm

Anwendungsbereich:

- Abmessen des Drehmomentes der Reibung
- Prüfen des Drehmomentes der Fassung
- Abmessen des Drehmomentes der Abschraubung.

Torque-Tester

Apparatus to check or measure the torque clockwise and reverse with analogical reading.

Fixing the tools with reduction sleeves **No 6895-JD** Ø 0.50 to 2.50 mm, see our catalogue's page 8018.

Application: Watchmaking, micro-mechanic, medical and space-research.

Technical characteristics:

Division: 2 mNm

Precision: 4%

Capacity: Ø 0.5 to 3 mm

Dimensions: Length 114 mm

Ø maxi 27 mm

Ø of the shank 11 mm

Type of application:

- Measuring the friction torque
- Checking the setting torque
- Measuring the unscrewing torque.

Controlor de pares

Aparato para controlar o medir pares en la dirección horario o anti horario con lectura analógica.

La fijación de los útiles se realiza con casquillos de reducción **No 6895-JD** Ø 0.50 a 2.50 mm, ver página 8018 de nuestro catálogo.

Utilización: relojería, micromecánica, medicinal y espacial.

Características técnicas:

División: 2 mNm

Precisión: 4%

Capacidad: Ø 0.5 a 3 mm

Dimensiones: Largura 114 mm -

Ø maxi 27 mm -

Ø del mango 11 mm

Tipo de aplicaciones:

- Medida del par de fricción
- Control del par de engastadura
- Medida del par de destornilla.



P
Petitpierre

 SWISS MADE

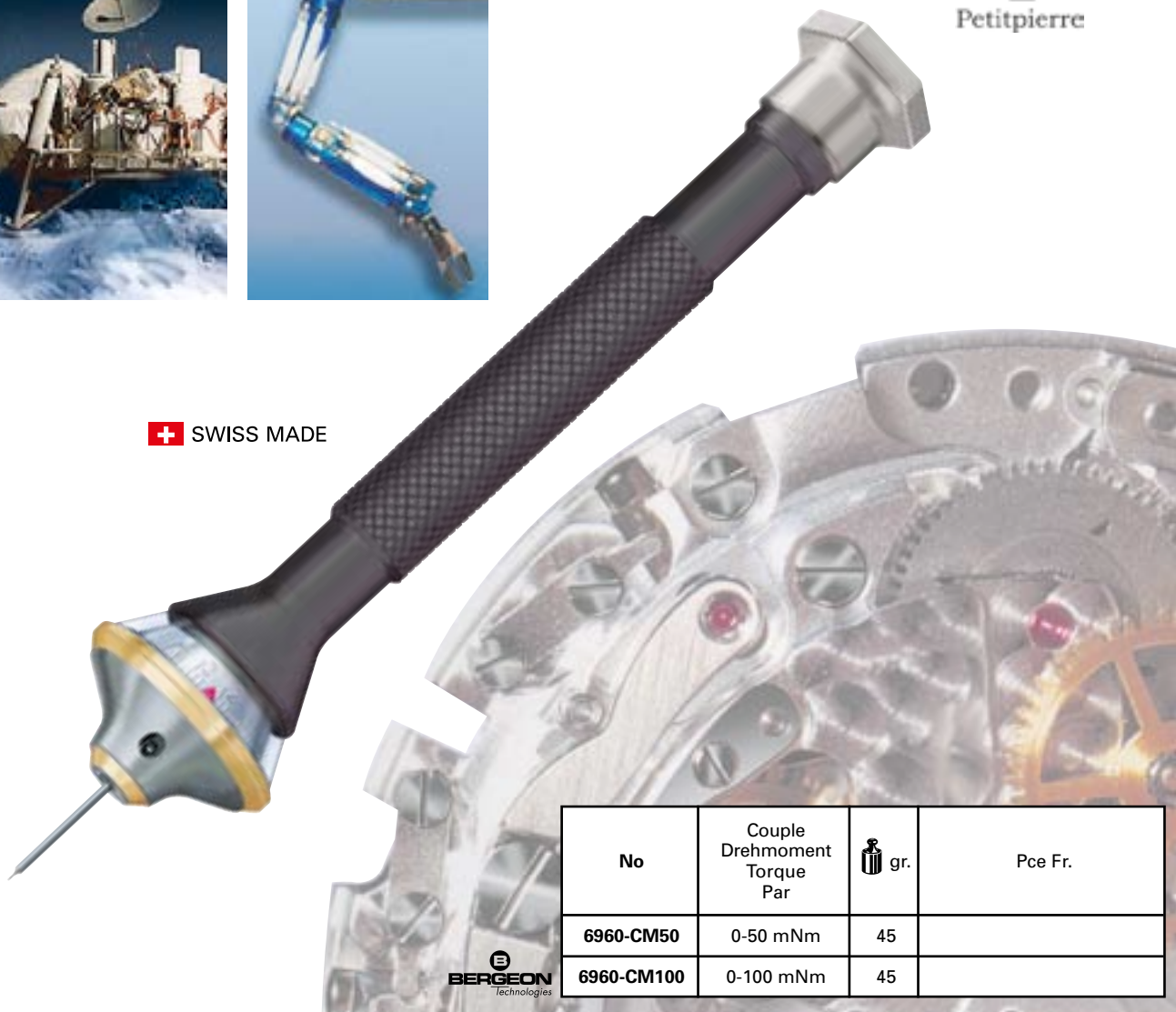

No	Couple Drehmoment Torque Par	 gr.	Pce Fr.
6960-CM50	0-50 mNm	45	
6960-CM100	0-100 mNm	45	



BERGEON

Depuis 1791

Tél. + 41 32 933 60 00
Fax + 41 32 933 60 01

www.bergeon.ch
info@bergeon.ch

Mallette d'outils pour le rhabillage et le SAV

En cuir très soigné.
Contient: 42 outils et accessoires
spécialisés.

Werkzeugtasche für die Reparatur und den Nachverkaufs-Service

Aus sorgfältigem Leder.
Enthält: 42 Werkzeuge
und spezielle Zubehörteile.

Tools kit for watchmaking after-sale service

Very carefully made leather case.
Contents: 42 specialized tools
and accessories.

Estuche de herramientas para reparaciones y para taller de composturas

En cuero esmerado.
Contiene: 42 herramientas
y accesorios específicos.



No 6817-09

1.900 Kg

Pce Fr.

No 7026-1/5 	Brucelles Kornzangen Tweezers Pinzas				Ass. d'équarrissoirs Sort. Reibahlen Ass. cutting broaches Sur. escaridados No 1896-G 
No 7026-F 	Brucelles Kornzangen Tweezers Pinzas				Porte-pièces Werkhalter Mouvement holder Porta máquinas No 4040-P 
No 5394-PG 	Coussin d'emboîtement: Ø 80 mm Einschalungskissen: Ø 80 mm Casing cushion: Ø 80 mm Almohadilla-apoyo: Ø 80 mm				Huile synthétique "Moebius" Flasche mit Öl "Moebius" Bottle synthetic "Moebius" Botellita de aceite "Moebius" No 9010-2 
No 2834-C 	Gratte-brosses Kratzbürste Scratch-brush Grata hilo				Ass. piques-huile Sort. Ölgeber Ass. oilers Sur. pica-aceite No 30102-4 
No 30081-... 	9 Tournevis: Ø 0.50-2.50 mm 9 Schraubenzieher: Ø 0.50-2.50 mm 9 Screwdrivers: Ø 0.50-2.50 mm 9 Destornilladores: Ø 0.50-2.50 mm				Pierre India India-Stein "INDIA" stone Piedra India No 1945-34M 
No 30081-T 	5 Tubes de mèches de rechange: Ø 0.50-1.20 mm 5 Tuben Ersatzklingen: Ø 0.50-1.20 mm 5 Tubes with spare blades: Ø 0.50-1.20 mm 5 Tubos de mechas de recambio: Ø 0.50-1.20 mm				Support pour cadran Träger für Zifferblätter Base for dialplates Zócalo para esferas No 7053-N 
No 6767-S 	Outil aux barrettes Federstege-Werkzeug Spring-bars tool Saca-pasadores				Microscope Lupe Loupe Lupa No 1458-A12 
No 30019 	2 Leviers fins pour aiguilles 2 Feine Hebel für Zeiger 2 Fine hands-levers 2 Palanquitas finas para agujas				Microscope Lupe Loupe Lupa No 4422-3 
No 7404-1 					Microscope Lupe Loupe Lupa No 7033-1 
No 7404-2 	Outil à poser les aiguilles Werkzeug zum Zeigersetzen Hands setting tool Útil para colocar las agujas				"RODICO PREMIUM" "RODICO PREMIUM" "RODICO PREMIUM" "RODICO PREMIUM" No 7033-1 
No 7404-3 	Canif et ouvre-boîtes Messer mit Gehäuseöffner Knife and case opener Navajitas y abre cajas				Microfibre "Micro-Clair" Mikrofaser "Micro-Clair" "Micro-Clair" micro fibres Microfibra "Micro-Clair" No 6850-... 
No 1282-D 	Cabron de peau + protège cabron 4056-6 Lederfeile + Lederfeilenschutz 4056-6 Leather buff + buffs protector 4056-6 Pulidor en piel + protección 4056-6				3 Tubes 3 Tuben 3 Tubes 3 Tubos No 2963-B 
No 6460-P 	Brucelles en plastique Plastik-Kornzangen Plastic tweezers Pinzas plásticas				
No 30636-1 	Outil "PRESTO" "PRESTO" Werkzeug "PRESTO" tools "PRESTO" herramienta				Contenu: 42 outils et accessoires spécialisés. Inhalt: 42 Werkzeuge und spezielle Zubehörteile. Contents: 42 specialized tools and accessories. Contenido: 42 herramientas y accesorios específicos.



BERGEON

Depuis 1791

Tél. + 41 32 933 60 00
Fax + 41 32 933 60 01

www.bergeon.ch
info@bergeon.ch

E-max Evolution

Micromoteurs à grande vitesse de rotation.

1'000/40'000 t/min. **Sans charbon.**

Excellent rapport compacité / puissance de la pièce à main. Idéal pour travaux de précisions tels que polissage, gravure, sertissage etc.

Grands nombre d'accessoires. Possibilité de commander alternativement 2 pièces à main. Changement rapide de l'outil. Qualité de finition et longévité exceptionnelle.

Accessoires: nous consulter pour une documentation complète.

Mikromotor mit hoher Dreh-Geschwindigkeit.

1'000/40'000 U/m. **Ohne Kohl.**

Vorzügliche Kompaktheit / Leistung des Handstücks.

Ideal für die Präzisions Arbeit wie Polieren, Gravieren, Einfassen, u.s.w. Grosse Zubehör Auswahl.

Wechselweise 2 Handstücke bestellbar.

Rascher Wechsel des Werkzeugs. Feinbearbeitung und Langleistung einmalig.

Zubehör: Für eine komplette Dokumentation, wenden Sie sich bitte an uns.

Micromotor with high speed rotation.

1'000/40'000 r.p.m. **Brushless.**

Excellent compactness/ hand-piece power ratio.

It's an ideal machine for any precision works such as polishing, engraving, stone-setting, etc.

Wide selection of accessories.

Option to operate two hand-pieces alternatively.

Quick change of tools.

Exceptional quality of finishing and longevity.

Accessories: For a complete documentation, please contact us.

Micromotor con alta velocidad de rotación.

1'000/40'000 r.p.m. **Sin carbón.**

Excelente relación compacidad / potencia de la pieza de mano.

Ideal para trabajos de precisión como el pulimento, grabado y engaste, etc.

Gran surtido de accesorios.

Possibilidad de pilotar alternativamente 2 piezas de mano.

Cambio rápido de herramienta. Calidad excepcional.

Accesorios: consultarnos para recibir una documentación completa.



1'000 ~ 40'000 t/min
4.3 cN·m

Caractéristiques techniques

Boîtier de commande - Steuergerät - Controller - Mando de control

Régulation de la vitesse - Drehzahlregulierung - Speed regulation - Regulación de la velocidad

Alimentation - Netzanschluss - Main supply - Voltage

Poids - Gewicht - Weight - Peso

Moteur - Motor -

Pince de serrage - Spannzange - Collet - Pinza de sujeción

Poids total - Total Gewicht - Total weight - Peso totale

Puissance continue - Dauerleistung - Permanent output - Potencia continua

1.000 - 40.000 rpm

120 ou - oder - or 230 VAC, 50/60 Hz

2.3 kg

Ø 2.35 ou - oder - or Ø 3 mm

302 g

73 W

Technische Daten

Technical data

Características técnicas

No 7162-115	2.6 kg	Pce Fr./10	Pce Fr.
-------------	--------	------------	---------

No 7162-230	2.6 kg	Pce Fr./10	Pce Fr.
-------------	--------	------------	---------



Pédale de contrôle. Variation continue de la vitesse de rotation.

Kontrollpedal. Fortlaufende Variation der Drehgeschwindigkeit.

Foot switch. Continuous variation of rotation speed.

Pedal de control. Variación continua de la velocidad de rotación.

No 7162-8106	746 gr.	Pce Fr.
--------------	---------	---------



**Optimisation de vos espaces de travail
Ihr Arbeitsräume Optimisiert
Optimization of your workspaces
Optimización de sus espacios de trabajo**

Solutions incluant équipements et impératifs logistiques

- Maîtrise des contraintes techniques
- Maîtrise des énergies
- Un ou plusieurs postes de travail
- Solution clés en mains

Lösungen, die logistische Ausstattungen und Ihre Wünsche umfassen

- *Beherrschung der technischen Zwänge*
- *Energie Beherrschung*
- *Ein oder mehrere Arbeitsplätze*
- *Komplette Lösungen*

Solutions including equipments and logistic requirements

- Control technical constraints
- Energies Control
- One or more work stations
- Turn-key solutions

Soluciones que incluyen equipamientos e imperativos logísticos

- *Dominio de las dificultades técnicas*
- *Control de energías*
- *Uno o varios puestos de trabajo*
- *Solución clave en manos*

Machines et équipements
Maschinen und Ausstattungen
Machines and equipments
Máquinas y equipamientos



Maîtrise des énergies
Energie Beherrschung
Energies Control
Dominio de las energías



**Solutions de personnalisation de vos produits
Personal Lösungen für Ihre Produkte
Private label solutions for your tools
Soluciones de personalización para sus productos**



Solutions intégrées et visuels stratégiques

- Layout intégré dans la démarche marketing
- Recherche de solutions avec votre département marketing
- Projet 3D
- Modélisation 3D
- Personnalisation de la gamme «Essentiel»
- Gravage Laser

Integrierte Lösungen und Strategischen Sichten

- *Layout integriert im Marketing Prozess*
- *Lösungssuche mit Ihrem Marketing*
- *Projekte 3D*
- *Modellbau 3D*
- *Personifizierung von «Essentiel» Produkten*
- *Lasergravierung*

Integrated Solutions and Visual Strategy

- Integrated Layout in the Marketing procedure
- Solutions research with your Marketing
- 3D Project
- 3D Modeling
- Personalisation of «Essentiel» range
- Laser engraving

Soluciones integradas y visuales estratégico

- *Layout integrada en la gestión Marketing.*
- *Búsqueda de soluciones con su comercialización*
- *Proyecto 3D*
- *Modelización 3D*
- *Personalización de la gama «Essentiel»*
- *Marcage Láser*



BLACK & WHITE
MEN IN **B** LADY IN **W**



7938



BERGEON
Depuis 1791



Retrouvez tous nos produits en ligne
Finden Sie alle unsere Produkte online
Find all our products online
Encuentre todos nuestros productos online

www.bergeon.ch



Tools and equipment for watchmakers, jewellers, precision engineering

BERGEON SA
11, av. du Technicum
CH - 2400 Le Locle

Tel. + 41 32 933 60 00
Fax + 41 32 933 60 01

www.bergeon.ch
info@bergeon.ch